

# **ADAX Clea H/L WIFI (WT2)**

## **Table of contents**

### **1. Installation manual**

Pages 2-3

### **2. WIFI (WT2) thermostat user guide**

Page 4 – NO

Page 5 – SV

Page 6 – FI

Page 7 – EN

Page 8 – DE

Page 9 – LT

Page 10 – LV

Page 11 – ET

Page 12 – BG

Page 13 – EL

Page 14 – CS

Page 15 – HU

Page 16 – HR

Page 17 – PL

Page 18 – SK

Page 19 – RO

Page 20 – RU

Page 21 – ES

Page 22 – HE

Page 23 – SL

Page 24 – IT

Page 25 – SR

Page 26 – NL

Page 27 – FR

Page 28 – PT

### **3. Ecodesign information**

Pages 29-35

### **4. Declaration of conformity**

Page 36

# ADAX CLEA H / CLEA L Model WT2 / DT / KWT2 / KDT IP24C Class II

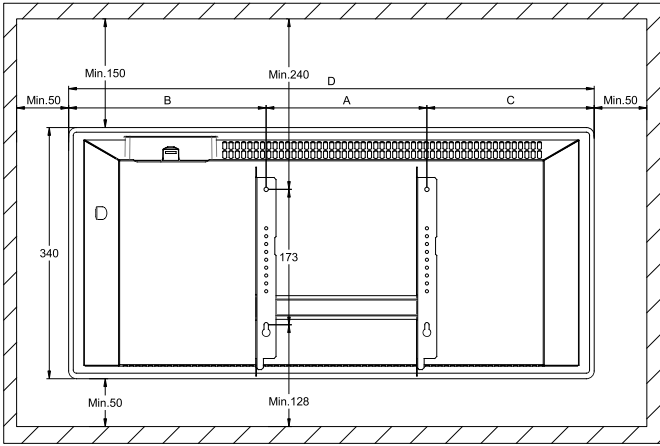
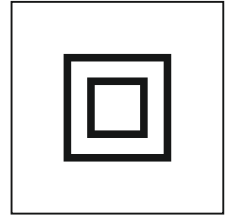
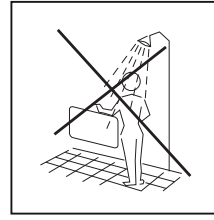
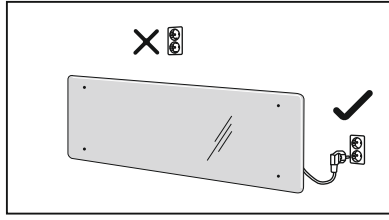
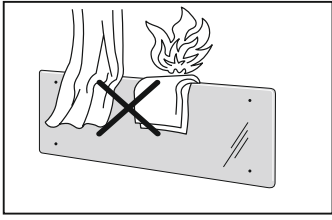

CLEA H	Watt	B	A	C	D
CLEA H 04	400	262	201	143	606
CLEA H 06	600	262	201	213	676
CLEA H 08	800	240	302	218	760
CLEA H 10	1000	287	302	261	850
CLEA H 12	1200	375	302	347	1024

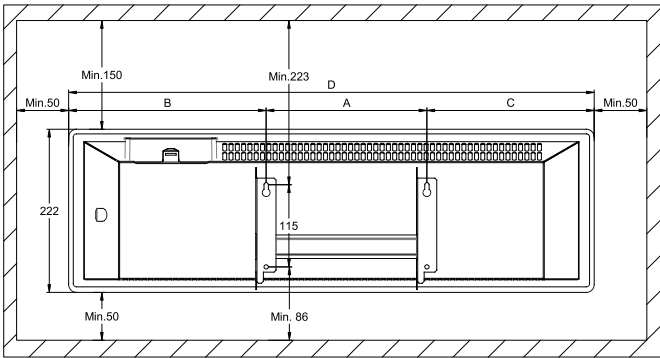

CLEA L	Watt	B	A	C	D
CLEA L 06	600	344	302	318	964
CLEA L 08	800	281	604	259	1144
CLEA L 10	1000	395	604	369	1368

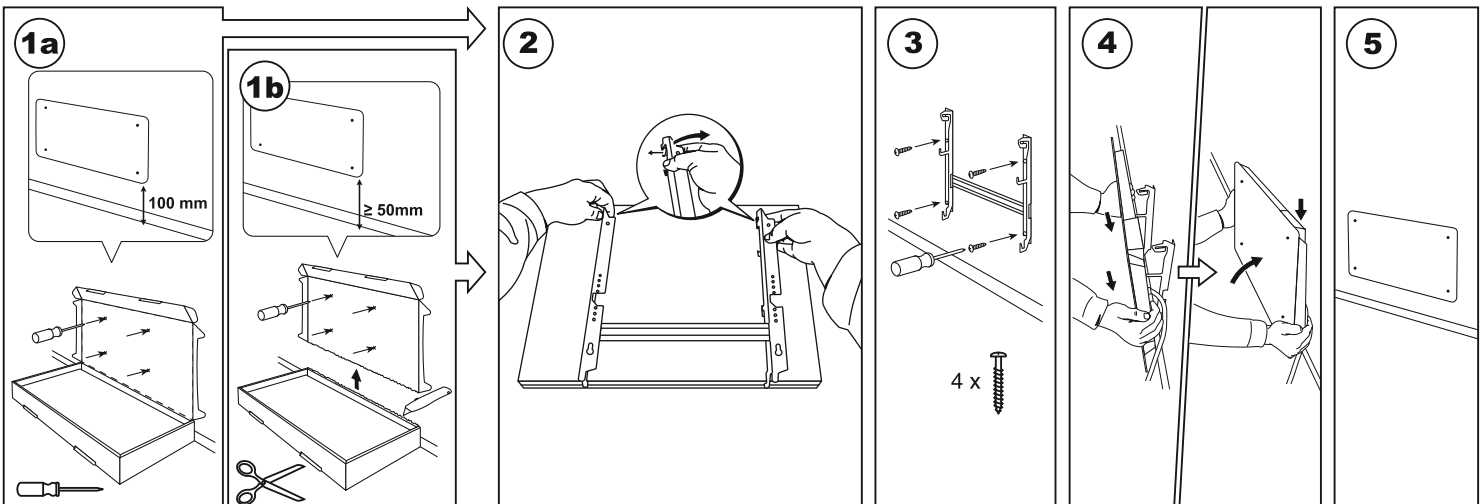

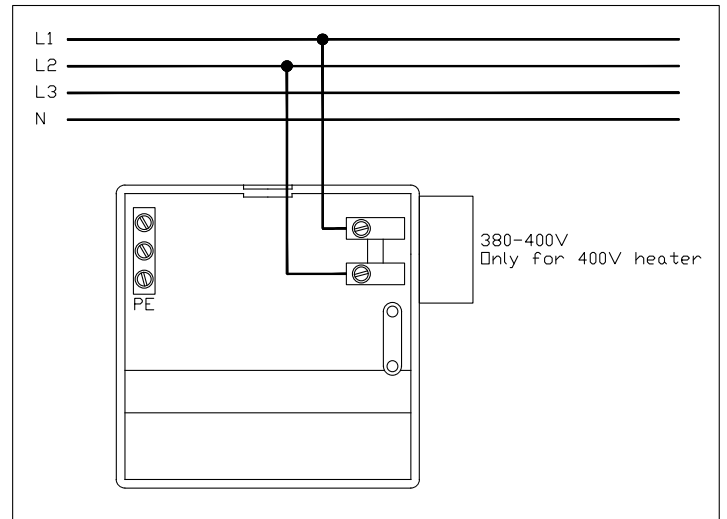
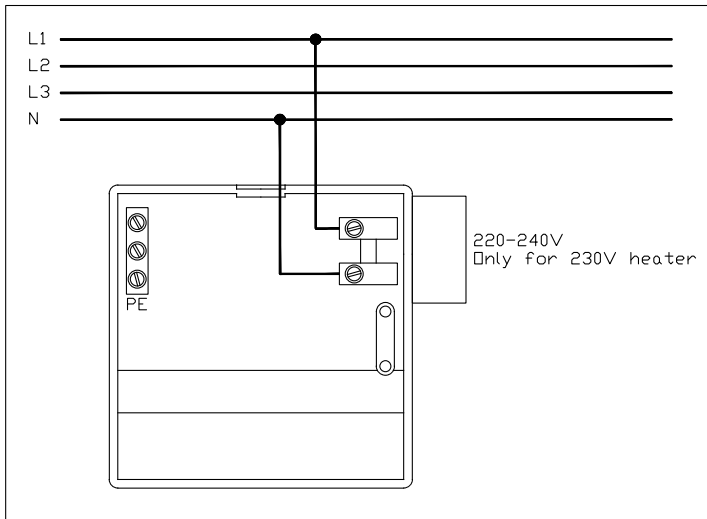
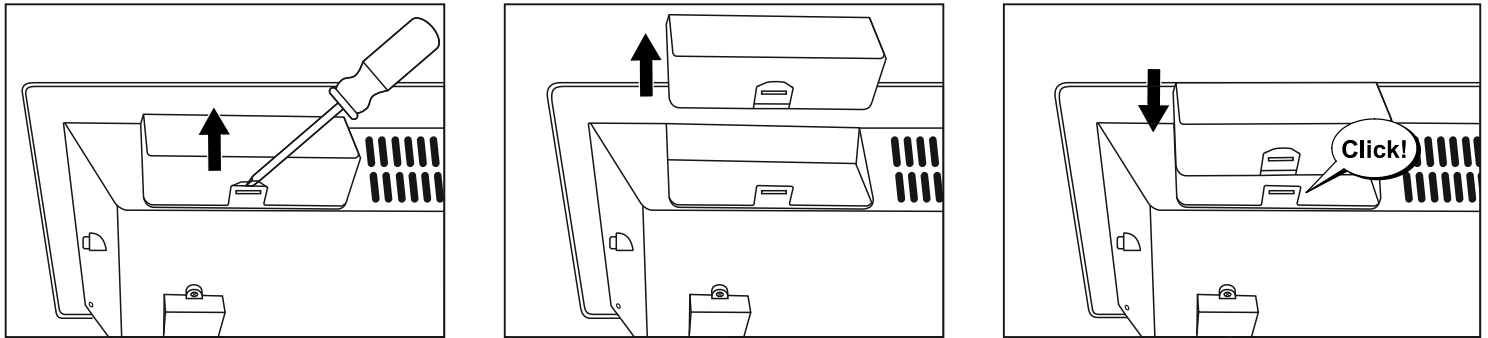
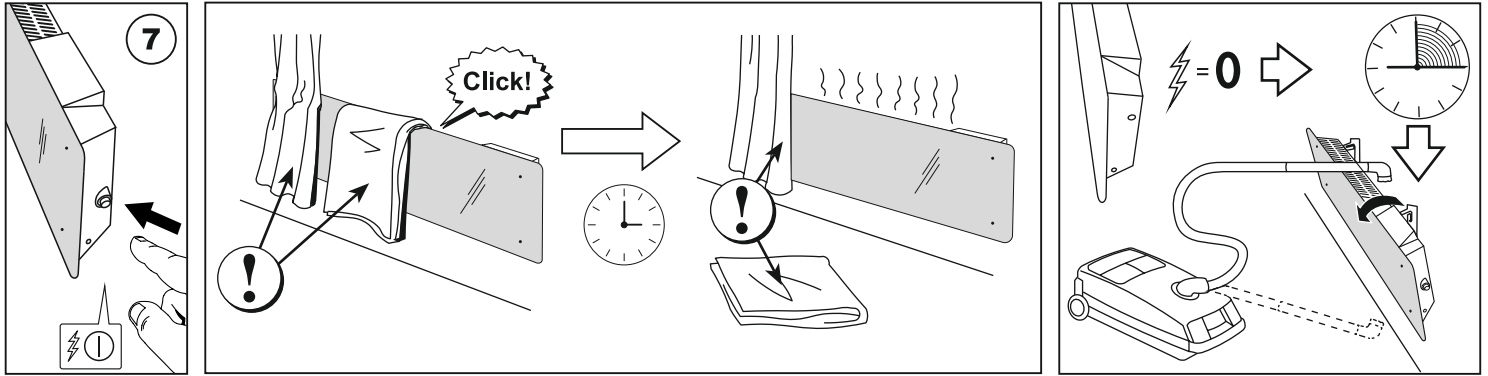
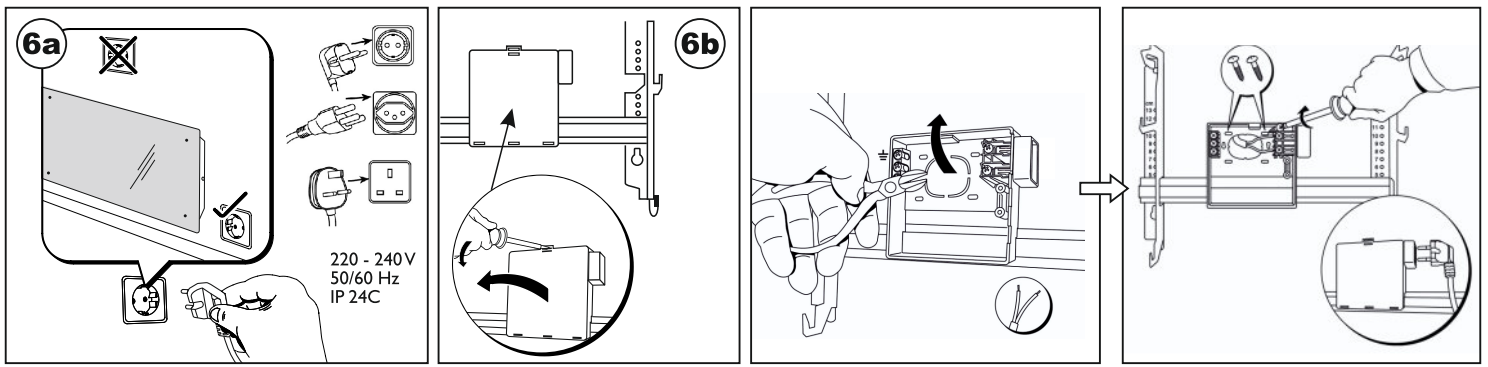

**EN** If the supply cord is damaged, it must be replaced by the manufacturer, its service agent or similarly qualified persons in order to avoid hazard.

**NO** Hvis strømkabelen er skadet må den skiftes ut av produsenten, dennes servicerepresentant eller lignende kvalifisert person for å unngå fare.

**SE** Om elkabeln är skadad måste den repareras av tillverkaren, dess serviceverkstad eller liknande kvalificerade personer för att undvika fara.

**FI** Jos virtajohto on vaurioitunut, valmistajan, sen huoltoedustajan tai vastaavasti pätevän henkilön on vaihdettava se vaaran välttämiseksi.

## Termostat bruksanvisning Adax WT2

### Termostat layout

1. Display - viser ønsket temperatur
2. Rødt lys - Lyser når ovn varmer
3. Blått lys - Wi-Fi indikator – lyser når ovn installeres og er tilkoblet
4. «ok» for aktivering av ulike funksjoner (se nærmere forklaring i manualen)
5. Øker ønsket temperatur
6. Senker ønsket temperatur

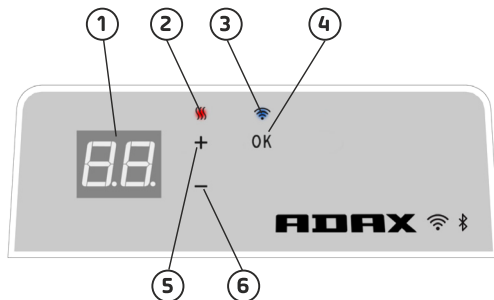

**Ovnen slås på / av med knappen på høyre side av ovn.**

**Denne Adax WiFi termostat er beregnet for fjernstyring via Adax WiFi App. Produktet kan også benyttes uten App tilkobling på følgende måte (manuelt bruk):**

### Hovedfunksjoner ved manuell bruk

1. Sett ønsket temperatur med knappene 5 (+) og 6 (-) på termostaten.
2. Tastelås/barnesikring. Termostaten kan beskyttes mot uønsket bruk slik at barn og andre ikke kan endre innstillinger. Denne funksjonen slås på/av ved å holde 5 (+) og 6 (-) knappen inne i 5 sekunder til CC blinker. Gjenta prosessen for å slå av tastelås.
3. Slå på/av display lys. Denne funksjonen slås på/av ved å holde 6 (-) og 4 (ok) knappene inne i 5 sekunder til display blinker tre ganger. Display (tallene) vil slukke 30 sekunder etter justering og tennes igjen ved å trykke på noen av knappen (+, - eller ok).
4. For å aktivere programmer (nattsenkning, ukeprogrammer, frostsikring mfl.) må ovnene installeres og styres via Adax WiFi appen.

### Kontroller ovnen via Adax WiFi appen på mobilen.

1. Last ned «Adax WiFi» for Apple fra App Store eller til Android fra Google Play.
2. Følg instruksjoner i App for installasjon.
3. Når ovnen er installert styres alle ovnens funksjoner via appen.

Tips rundt bruk og funksjoner av appen finner du på [www.adax.no/wi-fi](http://www.adax.no/wi-fi)

### Tips og tilleggsfunksjoner.

1. Tilbakestille til fabrikkinnstillinger – Hold «+» og «ok» inne til displayet viser «rESET» og går deretter til 20 grader.
2. Ved strømstans vil ovn starte å varme på siste registrerte temperatur når strømmen kommer tilbake.
3. Når ovn er tilkoblet app aktiveres barnesikring via app og ikke manuelt på termostat.
4. Slå av/på display lys. Denne funksjonen slås på/av ved å holde 6 (-) og 4 (ok) knappene inne i 5 sekunder. Lyset (tallene) vil slukke etter 30 sekunder og tennes igjen ved å trykke på noen av knappen (+, - eller ok).

## Termostatens instrumentpanel

1. Display – visar önskad temperatur
2. Röd lampa – lyser när elementet värms upp
3. Blå lampa – Wi-Fi-indikator – lyser när elementet är installerat och anslutet
4. OK-knapp för att aktivera diverse funktioner (se manual)
5. Höjer önskad temperatur
6. Sänker önskad temperatur

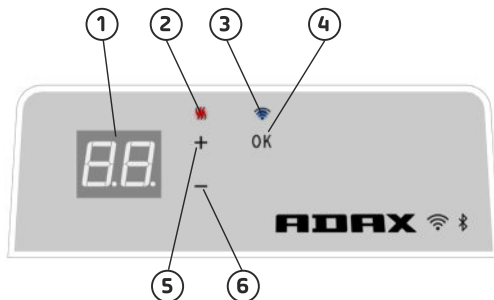

**Sätt på och stäng av elementet med knappen på elementets högra sida.**

**Denna Adax Wi-Fi-termostat fjärrstyrs via Adax Wi-Fi-appen. Termostaten kan även ställas in manuellt. Följ då dessa instruktioner:**

## Huvudfunktioner i manuellt läge

1. Ställ in önskad temperatur med knapparna + (5 på bilden ovan) och - (6 på bilden) på termostatens instrumentpanel.
2. Knappläs/barnläs. Med denna funktion skyddas termostaten mot ofrivilliga knapptryckningar. Aktivera funktionen genom att hålla in plus- och minusknappen (5 och 6 på bilden) samtidigt i fem sekunder tills "CC" visas i displayen. Upprepa processen för att inaktivera knappläset.
3. Sätt på/stäng av displaybelysningen. Håll in minus- och OK-knappen (6 och 4 på bilden) i fem sekunder tills displayen blinkar tre gånger. Displayen stängs av efter 30 sekunder och sätts på igen när du trycker på valfri knapp (+, - eller OK).
4. För att aktivera olika program (schemalagda program, antifrost etc) måste elementet/elementen installeras och styras via Adax Wi-Fi-appen.

## Styr elementet via din telefon med Adax Wi-Fi-appen

1. Ladda ned Adax WiFi för iPhone i App Store eller Android i Google Play.
2. Följ installationsinstruktionerna i appen.
3. När elementet är installerat styrs alla dess funktioner via appen.

Besök [www.adax.no/wi-fi](http://www.adax.no/wi-fi) för att läsa mer om elementets funktioner och alternativ i appen.

## Tips och ytterligare funktioner

1. Återställ till fabriksinställningar – håll in plus- och OK-knappen tills "RESET" blinkar snabbt i displayen. Den visar därefter 20 grader.
2. Om det blir strömvavbrott kommer elementet att värmas upp till den senast uppnådda temperaturen när strömmen är tillbaka.
3. När elementet är anslutet till appen styrs knappläset/barnläset därifrån och inte manuellt på termostaten.
4. Sätt på/stäng av displaybelysningen. Håll in minus- och OK-knappen (6 och 4 på bilden) i fem sekundertills displayen blinkar tre gånger. Displayen stängs av efter 30 sekunder och sätts på igen när du trycker på valfri knapp (+, - eller OK).

## Termostaatin käyttöohje Adax WT2

### Termostaatin asettelu

1. Näyttö - näyttää halutun lämpötilan
2. Punainen valo - palaa, kun lämmitin lämpenee
3. Sininen valo - Wi-Fi-merkkivalo - palaa, kun lämmitin on asennettu ja kytketty
4. "ok" eri toimintojen aktivoimiseksi (katso selitys käyttöohjeessa)
5. Nousee haluttua lämpötilaa
6. Laske haluttua lämpötilaa

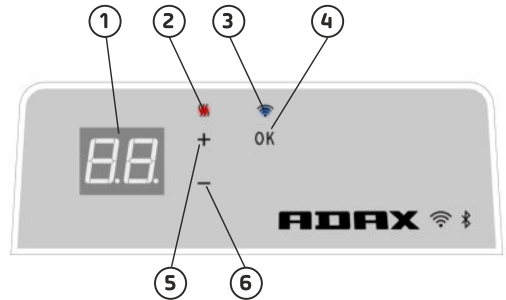

Kytke lämmitin päälle / pois päältä lämmittimen oikealla puolella olevalla painikkeella.

Tämä Adax WiFi -termostaatti on tarkoitettu kauko-ohjattavaksi Adax WiFi -sovelluksen kautta. Tuotetta voidaan käyttää myös ilman sovellusyhteyttä seuraavalla tavalla (manuaalinen käyttö):

### Tärkeimmät ominaisuudet manuaaliseen käyttöön

1. Aseta haluttu lämpötila termostaatin 5 (+) tai 6 (-) -painikkeella.
2. Näppäinlukko / lapsilukko. Termostaatti voidaan suojata ei-toivotulta käytöltä, jotta lapset tai muut eivät voi muuttaa asetuksia. Tämä toiminto kytketään päälle / pois päältä pitämällä 5 (+) ja 6 (-) -painikkeita painettuna 5 sekunnin ajan, kunnes CC vilkkuu näytössä. Toista toimenpide avainlukituksen poistamiseksi käytöstä.
3. Kytke näyttövalo päälle / pois päältä. Tämä toiminto kytketään päälle / pois päältä pitämällä 6 (-) ja 4 (ok) -painiketta painettuna 5 sekunnin ajan, kunnes näyttö vilkkuu 3 kertaa. Näyttö sammuu 30 sekunnin kuluttua säädöstä ja palaa uudelleen painamalla mitä tahansa painiketta (+, - tai ok).
4. Jotta ohjelmat (aikaohjelma, pakkasenselne jne.) voidaan ottaa käyttöön, lämmittimet on asennettava ja ohjattava Adax WiFi -sovelluksen kautta.

### Hallitse lämmitintä Adax WiFi App -sovelluksella matkapuhelimellasi.

1. Lataa "Adax WiFi" Applle App Storesta tai Androidille Google Playsta.
2. Seuraa asennuksen ohjeita, kunnes sovelluksen asennus päättyy.
3. Kun lämmitin on asennettu, kaikkia lämmittimen toimintoja ohjataan sovelluksen kautta.

Lisätietoja sovelluksen ominaisuuksista ja vaihtoehtoista on osoitteessa [www.adax.no/wi-fi](http://www.adax.no/wi-fi)

### Vinkejä ja lisäominaisuuksia

1. Palauta tehdasasetuksiin - Pidä "+" ja "ok" sisällä, kunnes näyttö vilkkuu nopeasti "RESET" ja siirtyä sitten 20 asteeseen.
2. Sähkökatkon tapauksessa lämmitin alkaa lämmitä viimeisimmällä tallennetulla lämpötilalla, kun sähköt tulivat takaisin.
3. Kun lämmitin on kytketty sovellukseen, lastensuojaus aktivoidaan sovelluksen kautta, ei manuaalisesti termostaatissa.
4. Kytke näyttövalo päälle / pois päältä. Tämä toiminto kytketään päälle / pois päältä pitämällä 6 (-) ja 4 (ok) -painiketta painettuna 5 sekunnin ajan. Valo(t) sammuu 30 sekunnin kuluttua ja palaa uudelleen painamalla mitä tahansa painiketta (+, - tai ok).

## Thermostat Userguide Adax WT2

### Thermostat layout

1. Display - shows the desired temperature
2. Red light - Lights when the heater is warming
3. Blue light - Wi-Fi indicator - lights up when the heater is installed and connected
4. "ok" for activating different functions (see explanation in the manual)
5. Increases the desired temperature
6. Decrease the desired temperature

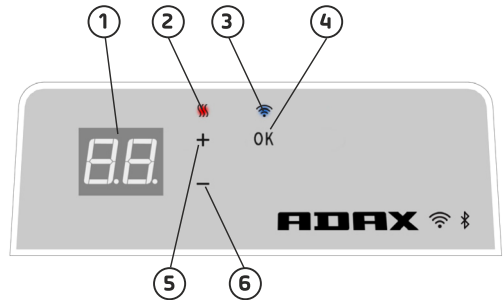

**Switch the heater on / off with the button on the right side of the heater.**

**This Adax WiFi thermostat is intended for remote control via the Adax WiFi App. The product can also be used without App connection as follow (manual use):**

### Main features for manual use

1. Set the desired temperature with the 5 (+) or 6 (-) buttons on the thermostat.
2. Key lock / child lock. The thermostat can be protected from unwanted use that children and others cannot change settings. This function is turned on / off by holding the 5 (+) and 6 (-) button for 5 seconds until CC flashes in the display, repeat the process to turn key lock off.
3. Turn display light on / off. This function is turned on / off by holding the 6 (-) and 4 (ok) buttons for 5 seconds til display flashes 3 times. The display will turn off 30 seconds after adjustment and will be lit again by pressing any button (+, - or ok).
4. To enable programs (schedule program, anti frost, etc.), the heaters must be installed and controlled via the Adax WiFi app.

### Control the heater with Adax WiFi App on your mobile.

1. Download "Adax WiFi" for Apple in App Store or for Android in Google Play.
2. Follow the instructions in the App for installation.
3. When the heater is installed, all the heater functions are controlled via the App.

To learn more about features and options for the app, please visit [www.adax.no/wi-fi](http://www.adax.no/wi-fi)

### Tips and additional features.

1. Reset to factory settings - Hold "+" and "ok" inside until the display quickly flashes "rESET" and then goes to 20 degrees.
2. In case of power outage, the heater will start to heat at the last recorded temperature when power is back.
3. When the heater is connected to the app, child protection is activated via the App and not manually on the thermostat.
4. Turn on / off display light. This function is turned on / off by holding the 6 (-) and 4 (ok) buttons for 5 seconds. The light (s) will turn off after 30 seconds and will be lit again by pressing any button (+, - or ok).

## Thermostatfunktionen

1. Display - zeigt gewünschte Temperatur an
2. rotes Licht - leuchtet bei Erwärmung des Heizkörpers auf
3. blaues Licht - Wi-Fi-Anzeige - leuchtet auf, wenn Heizkörper eingerichtet und verbunden ist
4. „OK“ zur Aktivierung verschiedener Funktionen (siehe Erläuterung im Handbuch)
5. Erhöhen der gewünschten Temperatur
6. Senken der gewünschten Temperatur

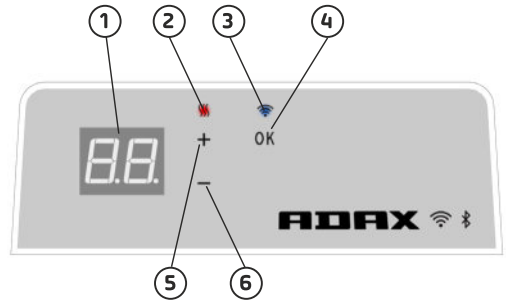

Schalten Sie den Heizkörper über den Knopf auf der rechten Seite des Heizkörpers ein oder aus.

Dieses Adax Wi-Fi-Thermostat ist für die Fernregelung über die Adax Wi-Fi App vorgesehen. Das Produkt kann aber auch ohne eine App-Verbindung wie folgt genutzt werden (manuelle Nutzung):

## Hauptfunktionen für manuelle Nutzung

1. Stellen Sie die gewünschte Temperatur mit den Tasten 5 (+) und 6 (-) am Thermostat ein.
2. Tastensperre / Kindersicherung. Das Thermostat kann vor der ungewünschten Nutzung durch Kinder geschützt werden; diese Einstellungen können von anderen nicht geändert werden. Sie können diese Funktion ein-/ausschalten, indem Sie die Tasten 5 (+) und 6 (-) für 5 Sekunden gedrückt halten bis CC im Display aufblinkt; wiederholen Sie diesen Vorgang, um die Tastensperre aufzuheben.
3. Displaybeleuchtung ein-/ausschalten. Diese Funktion können Sie ein-/ausschalten, indem Sie die Tasten 6 (-) und 4 (OK) für 5 Sekunden gedrückt halten bis das Display dreimal aufblinkt. Das Display schaltet sich 30 Sekunden nach dem Anpassen aus und kann durch das Drücken jeglicher Taste (+, - oder OK) wieder aktiviert werden.
4. Die Heizkörper müssen eingerichtet und über die Adax Wi-Fi App gesteuert werden, um Programme freizuschalten (Zeitsteuerungsprogramm, Frostschutz, etc.).

## Steuern Sie Ihren Heizkörper über die Adax Wi-Fi App auf Ihrem Smartphone

1. Laden Sie „Adax Wi-Fi“ für Apple im Apple Store oder für Android über Google Play herunter.
2. Folgen Sie den Anweisungen in der App für die Installation.
3. Sobald der Heizkörper eingerichtet ist, werden alle Funktionen des Heizkörpers über die App gesteuert.

Für weitere Informationen zu den Funktionen und Möglichkeiten der App, gehen Sie bitte auf [www.adax.no/wi-fi](http://www.adax.no/wi-fi)

## Tipps und weitere Funktionen

1. Werkseinstellung - Halten Sie „+“ und „OK“ gedrückt bis auf dem Display „RESET“ schnell aufblinkt und die Anzeige auf 20 Grad schaltet.
2. Im Falle eines Stromausfalls wird der Heizkörper auf die zuletzt gespeicherte Temperatur hochfahren, sobald die Stromversorgung wieder hergestellt ist.
3. Ist der Heizkörper mit der App verbunden, wird die Kindersicherung über die App aktiviert und nicht mehr manuell am Thermostat.
4. Displaybeleuchtung ein-/ausschalten. Diese Funktion können Sie ein-/ausschalten, indem Sie die Tasten 6 (-) und 4 (OK) für 5 Sekunden gedrückt halten. Die Beleuchtung geht nach 30 Sekunden aus und kann durch das Drücken jeglicher Taste (+, - oder OK) wieder aktiviert werden.



## Termostato Adax WT2 naudotojo vadovas

### Termostato elementų išdėstymas

1. Ekranėlis–rodo pageidaujamą temperatūrą
2. Raudona lemputė–įsijungia šildytuvui šildant
3. Mėlyna lemputė–Wi-Fiindikacija–įsijungia, kai termostatas įdiegtas ir prijungtas
4. „OK“ mygtukas, skirtas įvairioms funkcijoms suaktyvinti(žr. paaiškinimą vadove)
5. Padidinti pageidaujamą temperatūrą
6. Sumažinti pageidaujamą temperatūrą

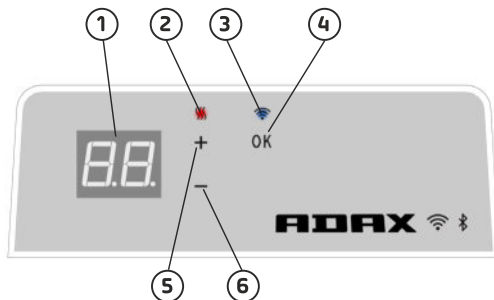

Šildytuvą įjungiamas ir išjungiamas dešinėje šildytuvo pusėje esančiu mygtuku.

Šis „Adax WiFi“ termostatas yra skirtas nuotoliniam valdymui per „Adax WiFi“ programėlę. Šį produktą taip pat galima naudoti neprisijungus per programėlę, kaip aprašyta toliau (rankinis naudojimas).

### Pagrindinės rankinio naudojimo ypatybės

1. Pageidaujamą temperatūrą nustatykite termostato 5 („+“) arba 6 („-“) mygtuku.
2. Mygtukų užraktas (apsauga nuo vaikų). Termostatą galima apsaugoti nuo nepageidaujamo naudojimo, kad vaikai arba pašaliniai asmenys negalėtų pakeisti nustatymų. Ši funkcija įjungiama arba išjungiama 5 sekundes palaikant vienu metu nuspautus mygtukus 5 („+“) ir 6 („-“), kol ekranėlyje ims mirkčioti užrašas „CC“. Tam, kad šią funkciją išjungtumėte, dar kartą pakartokite procesą.
3. Ekranėlio apšvietimo įjungimas ir išjungimas. Ši funkcija įjungiama ir išjungiama 5 sekundes palaikant vienu metu nuspautus mygtukus 6 („-“) ir 4 („OK“), kol ekranėlis tris kartus blyksteli. Ekranėlis išsijungs praėjus 30 s po nustatymo ir vėl įsijungs nuspaudus kurį nors mygtuką („+“, „-“ arba „OK“).
4. Tam, kad veiktų programos (grafiko programa, apsauga nuo užšalimo ir t. t.), šildytuvai turi būti įdiegti ir valdomi per „Adax WiFi“ programėlę.

### Šildytuvo valdymas per mobiliojo telefono programėlę „Adax WiFi“

1. Atsisiųskite „Adax WiFi“ programėlę „Apple“ įrenginiui iš „AppStore“ arba „Android“ įrenginiui iš „Google Play“.
2. Vykdykite programėlėje pateikiamas įdiegimo instrukcijas.
3. Įdiegus šildytuvą, visas jo funkcijas galima valdyti per programėlę.

Daugiau apie programėlės funkcijas ir parinktis galite sužinoti adresu [www.adax.no/wi-fi](http://www.adax.no/wi-fi)

### Patarimai ir papildomos funkcijos

1. Gamyklinių nustatymų atkūrimas – laikykite nuspaudę mygtukus „+“ ir „OK“, kol ekranėlyje greitais sumirkčios užrašas „RESET“ ir bus nustatyta 20 laipsnių temperatūra.
2. Jeigu dingtų elektra, šildytuvą, atsinaujinus elektros tiekimui, pradės šildyti pagal paskutinę nustatytą temperatūrą.
3. Kai prie šildytuvo prisijungta per programėlę, apsauga nuo vaikų visada suaktyvinama per programėlę, o ne rankiniu būdu per patį termostatą.
4. Apšvietimo įjungimas ir išjungimas. Ši funkcija įjungiama arba išjungiama 5 sekundes palaikant nuspautus mygtukus 6 („-“) ir 4 („OK“). Apšvietimas išsijungs po 30 sekundžių ir vėl įsijungs nuspaudus bet kurį mygtuką („+“, „-“ arba „OK“).

## Termostata pārskats

1. Ekrāns – rāda vēlamu temperatūru
2. Sarkanā lampiņa – izgaismojas, sildītājam silstot
3. Zilā lampiņa – Wi-Fi indikators – izgaismojas, kad sildītājs ir uzstādīts un savienots
4. "OK" dažādu funkciju aktivizēšanai (skat. skaidrojumu rokasgrāmātā)
5. Paaugstina vēlamu temperatūru.
6. Pazemina vēlamu temperatūru.

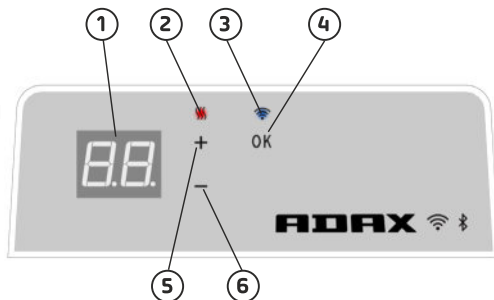

Ar pogu sildītāja labajā pusē sildītāju ieslēdz / izslēdz.

Šis "AdaxWiFi" termostats ir paredzēt attālinātai vadībai, izmantojot lietotni "AdaxWiFi". Šo produktu var izmantot arī bez savienojuma ar lietotni (manuāli).

## Galvenās manuālās funkcijas

1. Vēlamās temperatūras iestatīšana, spiežot pogas 5 (+) vai 6 (-) uz termostata.
2. Taustiņu aizslēgšana / bērnu drošības slēdzis. Termostatu var pasargāt no nevēlamas lietošanas, lai bērni un citi nevar mainīt iestatījumus. Šo funkciju ieslēdz / izslēdz 5 sekundes turot piespiestas pogas 5 (+) un 6(-), līdz ekrānā sāk mirgot CC. Veiciet šo darbību atkārtotu, lai izslēgtu taustiņu aizslēgšanas funkciju.
3. Ekrāna ieslēgšana / izslēgšana. Šo funkciju ieslēdz / izslēdz 5 sekundes turot piespiestas pogas 6 (-) un 4 (ok), līdz ekrāns mirgo trīs reizes. Ekrāns nodzisis 30 sekundes pēc regulēšanas darbībām, to var no jauna izgaismot, piespiežot jebkuru pogu (+, - vai ok).
4. Lai iespējotu programmas (grafika programmu, pretsala utt.), jābūt uzstādītiem sildītājiem. To regulēšanu veic, izmantojot lietotni "AdaxWiFi".

## Regulējiet sildītāju, izmantojot lietotni "AdaxWiFi" jūsu mobilajā tālrunī

1. Lejupielādējiet "AdaxWiFi" "Apple" ierīcēm "App Store" vai "Android" ierīcēm "Google Play".
2. Sekojiet lietotnē norādījumiem par uzstādīšanu.
3. Pēc sildītāja uzstādīšanas visas tā funkcijas regulē, izmantojot lietotni.

Lai uzzinātu vairāk par lietotnes funkcijām un iespējām, lūdzu, apmeklējiet vietni [www.adax.no/wi-fi](http://www.adax.no/wi-fi)

## Padomi un papildu funkcijas

1. Rūpnīcas iestatījumu atiestatīšana – turiet piespiestas pogas "+" un "ok", līdz ekrānā sāk strauji mirgot "RESET", un iestatījums pārslēdzas uz 20 grādiem.
2. Ja noticis elektroenerģijas padeves pārtraukums, pēc padeves atjaunošanās sildītājs sildīs atbilstoši pēdējai reģistrētajai temperatūrai.
3. Ja sildītājs ir savienots ar lietotni, bērnu drošības slēdzi ieslēdz, izmantojot lietotni, nevis manuāli termostatā.
4. Ieslēgt / izslēgt ekrāna apgaismojumu Šo funkciju ieslēdz / izslēdz 5 sekundes turot piespiestas pogas 6 (-) un 4 (ok). Lampiņa (s) nodzisis pēc 30 sekundēm, to var ieslēgt no jauna, piespiežot jebkuru pogu (+, - vai ok).

## Termostaadi üldplaan

1. Ekraan – näitab soovitud temperatuuri
2. Punane tuli – süttib, kui kütteseade soojeneb
3. Sinine tuli, Wi-Fi indikaator – süttib, kui kütteseade on paigaldatud ja ühendatud
4. „ok“ eri funktsioonide aktiveerimiseks (vt selgitust juhendist)
5. Suurendab soovitud temperatuuri
6. Vähendab soovitud temperatuuri

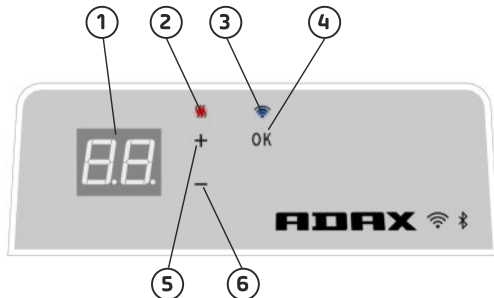

Sisse- ja väljalülitusnupp on kütteseadme paremal küljel.

Adax WiFi termostaati saab Adax WiFi rakenduse kaudu kaugjuhtida.  
Toodet saab kasutada ka ilma rakendusega (käsitsi kasutamine).

## Käsitsi kasutamise peamised võimalused

1. Soovitud temperatuuri seadistamine termostaadi nuppudega 5 (+) või 6 (-).
2. Klahvilukk/lapselukk. Termostaati on võimalik kaitsta soovimatu kasutuse eest, et lapsed ega keegi teine ei saaks seadeid muuta. See funktsioon lülitatakse sisse või välja, hoides nuppe 5 (+) ja 6 (-) korraga 5 sekundit all, kuni ekraanil vilgub kiri „CC“. Klahviluku väljalülitamiseks korra kee toimingut.
3. Ekraanivalgustuse sisse- või väljalülitamine. See funktsioon lülitatakse sisse või välja, hoides nuppe 6 (-) ja 4 (ok) korraga 5 sekundit all, kuni ekraan vilgub kolm korda. Ekraan lülitub 30 sekundit pärast seadistamist välja ja süttib uuesti, kui vajutada suvalist nuppu (+, - või ok).
4. Programmide (ajakavaprogramm, külmumisvastane jne) võimaldamiseks peab kütteseadmeid paigaldama ja juhtima rakenduse Adax WiFi kaudu.

## Kütteseadme juhtimine Adax WiFi rakenduse kaudu

1. Laadige Adax WiFi rakendus alla: Apple'i seadmetele App Store'ist ja Androidi seadmetele Google Playst.
2. Paigaldamisel järgige rakenduse juhiseid.
3. Kui kütteseade on paigaldatud, juhitakse kõiki kütteseadme funktsioone rakenduse kaudu.

Rakenduse funktsioonide ja valikute kohta leiate lisateavet veebisaidilt [www.adax.no/wi-fi](http://www.adax.no/wi-fi)

## Näpunäited ja lisafunktsioonid

1. Tehaseseadetele lähtestamine – hoidke nuppe „+“ ja „ok“ korraga all, kuni ekraanil vilgub kiiresti kiri „RESET“, seejärel läheb seade 20 kraadi peale.
2. Elektrikatkestuse korral hakkab kütteseade võrgutoite taastudes tööle viimati salvestatud temperatuuril.
3. Kui kütteseade on rakendusega ühendatud, lülitatakse lapselukk sisse või välja rakenduse kaudu, mitte käsitsi termostaadil.
4. Ekraanivalgustuse sisse- või väljalülitamine. See funktsioon lülitatakse sisse või välja, hoides nuppe 6 (-) ja 4 (ok) korraga 5 sekundit all. Valgustus lülitub pärast 30 sekundit välja ja süttib uuesti, kui vajutada suvalist nuppu (+, - või ok).

## Ръководство за потребителя на термостат Adax WT2

### Панел за управление на термостата

1. Дисплей – показва желаната температура
2. Червена светлина – светва когато отоплителният уред затопля
3. Синя светлина – Wi-Fi индикатор – светва когато отоплителният уред е инсталиран и свързан
4. Потвърждение „ok“ за активиране на различни функции(вижте разяснението в ръководството)
5. Увеличава желаната температура
6. Намалява желаната температура

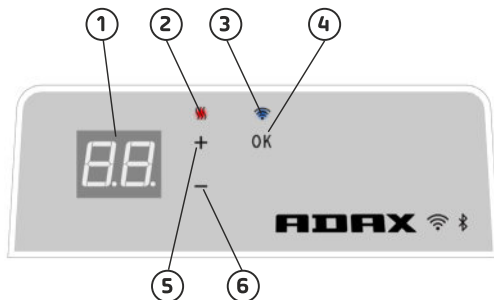

**Включете/изключете отоплителния уред с бутонот дясната страна на отоплителния уред.**

Този термостат Adax WiFi е проектиран за дистанционно управление чрез приложението Adax WiFi.

Продуктът също така може да се използва без връзка с приложението, както следва (ръчна употреба):

### Основни функции за ръчна употреба

1. Задайте желаната температура с бутоните 5 (+) или 6 (-) на термостата.
2. Заклучване на бутоните/заклучване срещу деца. Термостатът може да бъде защитен срещу нежеланупотреба, като така децаи други лица не могат да променят настройките. Функцията се включва/изключва чрез задържане на бутони 5 (+) и 6 (-)в продължение на 5 секунди докато на дисплея премигне „CC“; повторете процеса, за да изключите заключването на бутоните.
3. Включване/изключване на осветлението на дисплея. Функцията се включва/изключва чрез задържане на бутони 6 (-) и 4 (ok)в продължение на 5 секунди докато дисплеят премигне 3 пъти. Дисплеят ще се изключи 30 секунди след настройката и ще светне отново при натискането на някой бутон (+, - или ok).
4. За да се активират програми (планиране на график за програма, програма срещу замръзване и др.), отоплителните уреди трябва да бъдат инсталирани и управлявани чрез приложението Adax WiFi.

### Управлявайте отоплителния уред с приложението Adax WiFi на вашия мобилен телефон

1. Изтеглете „Adax WiFi“ за Apple в App Store или за Android в Google Play.
2. Следвайте инструкциите в приложението за инсталиране.
3. Когато отоплителният уред бъде инсталиран, всички негови функции се управляват чрез приложението.

За да научите повече за функциите и опциите на приложението, моля, посетете [www.adax.no/wi-fi](http://www.adax.no/wi-fi)

### Съвети и допълнителни функции

1. Нулиране до фабрични настройки – задържете „+“ и „ok“ докато на дисплея бързо премигне„RESET“ (Нулиране) и след това температурата се задава на 20 градуса.
2. В случай на прекъсване на електрозахранването, отоплителният уред ще започне да отоплява при последната записана температура когато бъде възстановено електрозахранването.
3. Когато отоплителният уред бъде свързан към приложението, защитата от деца се активира чрез приложението, а не ръчно от термостата.
4. Включване/изключване на осветлението на дисплея. Функцията се включва/изключва чрез задържане на бутони 6 (-) и 4 (ok) в продължение на 5 секунди. Осветлението ще се изключи след 30 секунди и ще светне отново при натискане на някой бутон (+, - или ok).

## Οδηγός χρήστη θερμοστάτη Adax WT2

### Διάταξη θερμοστάτη

1. Οθόνη - δείχνει την επιθυμητή θερμοκρασία
2. Κόκκινη λυχνία - ανάβει όταν θερμαίνεται το θερμαντικό σώμα
3. Μπλε λυχνία - ένδειξη WiFi - ανάβει όταν το θερμαντικό σώμα έχει εγκατασταθεί και συνδεθεί
4. "OK" για ενεργοποίηση διαφορετικών λειτουργιών (βλ. επεξήγηση στο εγχειρίδιο)
5. Αυξάνει την επιθυμητή θερμοκρασία
6. Μειώνει την επιθυμητή θερμοκρασία

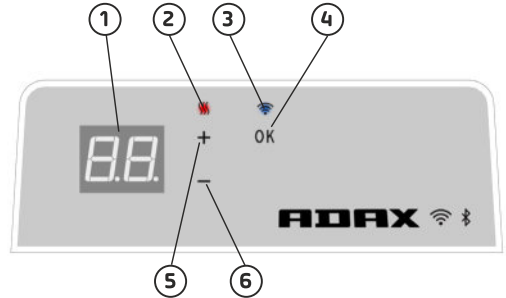

**Ενεργοποιήστε/απενεργοποιήστε το θερμαντικό σώμα με το κουμπί στη δεξιά πλευρά του.**

**Αυτός ο θερμοστάτης Adax WiFi προορίζεται για απομακρυσμένο έλεγχο μέσω της εφαρμογής Adax WiFi. Το προϊόν μπορεί να χρησιμοποιηθεί επίσης και χωρίς σύνδεση μέσω της εφαρμογής, όπως φαίνεται παρακάτω (χειροκίνητη χρήση):**

### Βασικά χαρακτηριστικά χειροκίνητης χρήσης

1. Ρυθμίστε την επιθυμητή θερμοκρασία με τα κουμπιά 5 (+) ή 6 (-) στον θερμοστάτη.
2. Κλειδωμα πλήκτρων/κλειδωμα για παιδιά. Μπορείτε να προστατέψετε τον θερμοστάτη από ανεπιθύμητη χρήση, έτσι ώστε τα παιδιά και άλλοι να μην μπορούν να αλλάξουν τις ρυθμίσεις. Αυτή η λειτουργία ενεργοποιείται/απενεργοποιείται πατώντας τα κουμπιά 5 (+) και 6 (-) για 5 δευτερόλεπτα έως ότου η ένδειξη CC αναβοσβήσει στην οθόνη. Επαναλάβετε τη διαδικασία για να απενεργοποιήσετε το κλειδωμα πλήκτρων.
3. Ενεργοποίηση/απενεργοποίηση φωτισμού οθόνης. Αυτή η λειτουργία ενεργοποιείται/απενεργοποιείται πατώντας τα κουμπιά 6 (-) και 4 (OK) για 5 δευτερόλεπτα έως ότου η οθόνη αναβοσβήσει 3 φορές. Η οθόνη θα απενεργοποιηθεί 30 δευτερόλεπτα μετά από την προσαρμογή και θα ανάψει ξανά πατώντας οποιοδήποτε κουμπί (+, - ή OK).
4. Για την ενεργοποίηση προγραμμάτων (πρόγραμμα χρονοδιαγράμματος, αντιπαγωτικό κ.λπ.), το θερμαντικό σώμα πρέπει να έχει εγκατασταθεί και να ελέγχεται μέσω της εφαρμογής Adax WiFi.

### Έλεγχος του θερμαντικού σώματος με την εφαρμογή Adax WiFi στο κινητό σας τηλέφωνο

1. Κάντε λήψη της εφαρμογής "Adax WiFi" για Apple από το App Store ή για Android από το Google Play.
2. Ακολουθήστε τις οδηγίες στην εφαρμογή για εγκατάσταση.
3. Όταν εγκαταστήσετε το θερμαντικό σώμα, μπορείτε να ελέγχετε όλες τις λειτουργίες του μέσω της εφαρμογής.

Για να μάθετε περισσότερα σχετικά με τις λειτουργίες και τις επιλογές για την εφαρμογή, επισκεφτείτε τη σελίδα [www.adax.no/wi-fi](http://www.adax.no/wi-fi)

### Συμβουλές και πρόσθετες δυνατότητες

1. Επαναφορά εργοστασιακών ρυθμίσεων - Πατήστε τα κουμπιά "+" και "OK" έως ότου στην οθόνη αναβοσβήσει η ένδειξη "RESET" και στη συνέχεια μεταβεί στους 20 βαθμούς.
2. Σε περίπτωση διακοπής ρεύματος, το θερμαντικό σώμα θα αρχίσει να θερμαίνεται μέχρι να φτάσει στην τελευταία καταχωρισμένη θερμοκρασία με την επαναφορά της παροχής ηλεκτρικού ρεύματος.
3. Όταν το θερμαντικό σώμα είναι συνδεδεμένο στην εφαρμογή, η προστασία για παιδιά ενεργοποιείται μέσω της εφαρμογής και όχι χειροκίνητα από τον θερμοστάτη.
4. Ενεργοποιήστε/Απενεργοποιήστε τον φωτισμό οθόνης. Αυτή η λειτουργία ενεργοποιείται/απενεργοποιείται πατώντας τα κουμπιά 6 (-) και 4 (OK) για 5 δευτερόλεπτα. Ο φωτισμός θα σβήσει μετά από 30 δευτερόλεπτα και θα ανάψει ξανά πατώντας οποιοδήποτε κουμπί (+, - ή OK).

## Návod k použití termostatu Adax WT2

### Uspořádání termostatu

1. Displej – zobrazuje požadovanou teplotu
2. Červená kontrolka – svítí, pokud topení hřeje
3. Modrá kontrolka – indikátor Wi-Fi – svítí, je-li topení nainstalováno a připojeno
4. „ok“ pro aktivaci různých funkcí (viz vysvětlení v návodu)
5. Zvýšení požadované teploty
6. Snížení požadované teploty

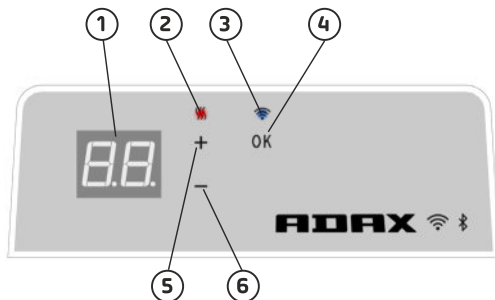

**Topení zapnete/vypnete tlačítkem na pravé straně topení.**

**Tento Adax WiFi termostat se ovládá dálkově prostřednictvím aplikace Adax WiFi. Výrobek může být používán i bez připojení k aplikaci (manuální použití):**

### Hlavní ovládací prvky pro manuální použití

1. Nastavení požadované teploty pomocí tlačítka 5 (+) nebo 6 (-) na termostatu.
2. Uzamčení / dětská pojistka. Termostat lze chránit proti nechtěnému použití, aby děti a jiné osoby nemohly měnit nastavení. Tato funkce se zapíná/vypíná stiskem tlačítka 5 (+) a 6 (-) po dobu 5 sekund, dokud na displeji nezačne blikat CC. Pro odblokování zámku proces opakujte.
3. Zapnutí/vypnutí osvětlení displeje. Tato funkce se zapíná/vypíná stiskem tlačítka 6 (-) a 4 (ok) po dobu 5 sekund, dokud displej třikrát nezabliká. 30 sekund po nastavení displej zhasne a opětovně se rozsvítí po stisku některého z tlačítek (+, - nebo ok).
4. Pro aktivaci programů (časovač, ochrana proti zámruzu atd.) musí být topení nainstalováno a ovládáno prostřednictvím aplikace Adax WiFi.

### Ovládání topení mobilním telefonem prostřednictvím aplikace Adax WiFi

1. Aplikaci „Adax WiFi“ pro Apple stáhnete v App Store, pro Android v Google Play.
2. Postupujte podle pokynů pro instalaci uvedených v aplikaci.
3. Jakmile topení nainstalujete, můžete všechny jeho funkce ovládat prostřednictvím aplikace.

Další informace o jednotlivých funkcích a možnostech aplikace naleznete na stránkách [www.adax.no/wi-fi](http://www.adax.no/wi-fi)

### Tipy a další funkce

1. Resetování na tovární nastavení – stiskněte „+“ a „ok“, dokud na displeji nezačne rychle blikat „RESET“, poté se nastaví 20 stupňů.
2. Dojde-li k výpadku elektrického proudu, začne topení po obnovení napájení hřát na poslední zaznamenanou teplotu.
3. Je-li topení připojeno k aplikaci, dětská pojistka se aktivuje prostřednictvím aplikace, nikoli manuálně na termostatu.
4. Zapnutí/vypnutí osvětlení displeje. Tato funkce se zapíná/vypíná stiskem tlačítka 6 (-) a 4 (ok) po dobu 5 sekund. Po 30 sekundách světlo zhasne a opětovně se rozsvítí po stisku některého z tlačítek (+, - nebo ok).

### A termosztát részei

1. Kijelző - megmutatja a kívánt hőmérsékletet
2. Piros fény - világít a fűtőpanel melegedése közben
3. Kék fény - Wi-Fi visszajelző - világít, amikor a fűtőpanel telepítve és csatlakoztatva van
4. (ok) gomb a különböző funkciók aktiválásához (a magyarázatot lásd a kézikönyvben)
5. A kívánt hőmérsékletet emelése
6. A kívánt hőmérsékletet csökkentése

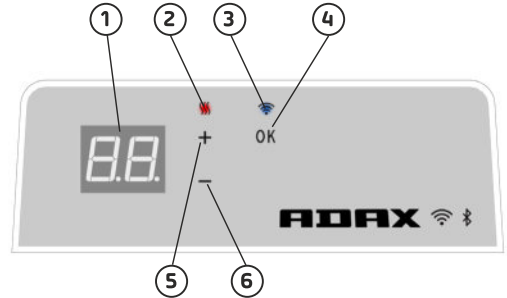

A fűtőpanel a készülék jobb oldalán található **gombbal** kapcsolható be vagy ki.

**Az AdaxWi-Fi termosztát távirányítható az AdaxWi-Fi alkalmazással.**

**A termék az alkalmazás nélkül is használható az alábbi módon (manuális használat):**

### A manuális használat fő funkciói

1. Állítsa be a kívánt hőmérsékletet a termosztáton található 5 (+) vagy 6 (-) gombokkal.
2. Zárolás / Gyerekzár. Megakadályozza a termosztát nem kívánt használatát, hogy például a gyerekek vagy illetéktelen személyek ne tudják módosítani a beállításokat. A zárolás funkció az 5 (+) és 6 (-) gombok 5 másodpercig tartó nyomva tartásával kapcsolható ki vagy be. Ekkor a kijelzőn villogni kezd a CC felirat. A zárolás feloldásához meg kell ismételni a fenti lépést.
3. A kijelző világításának be- /kikapcsolása. Ez a funkció a 6 (-) és 4 (ok) gombok 5 másodpercig tartó nyomva tartásával kapcsolható ki vagy be. Ekkor a kijelző háromszor villog. A beállítást követően a kijelző 30 másodperc elteltével kikapcsol, és bármely gomb (+ vagy ok) ismételt megnyomásával újra bekapcsolható.
4. A programok indításához (program ütemezése, jégtelenítés stb.) a felszerelt fűtőpanelt az AdaxWi-Fi alkalmazással kell vezérelni.

### A fűtőpanel vezérlése mobileszközről az AdaxWi-Fi alkalmazással

1. Apple készülékek esetén töltse le az AdaxWi-Fi alkalmazást az AppStore-ból, míg Android készülékek esetén az alkalmazást keresse a Google Play áruházban.
2. Kövesse az alkalmazás telepítésének lépéseit.
3. A fűtőpanel telepítése után a fűtőpanel minden funkciója vezérelhető lesz az alkalmazásból.

Az alkalmazás további funkcióiról és lehetőségeiről bővebben az [www.adax.no/wi-fi](http://www.adax.no/wi-fi)

### Tippek és további funkciók

1. Gyári beállítások visszaállítása - Tartsa lenyomva a (+) és az (ok) gombokat, amíg a kijelzőn gyorsan villogni kezd a „RESET” felirat, a fűtőpanel ezután 20 fokra kapcsol.
2. Áramszünet esetén a fűtőpanel az utoljára rögzített hőmérsékletre kezd fűteni, amint ismét kap áramot.
3. Amikor a fűtőpanel az alkalmazáshoz csatlakozik, a gyerekzár az alkalmazáson keresztül aktiválható, nem pedig közvetlenül a termosztáton.
4. A kijelző világításának be- / kikapcsolása. Ez a funkció a 6 (-) és 4 (ok) gombok 5 másodpercig tartó nyomva tartásával kapcsolható ki vagy be. A kijelző 30 másodperc elteltével kikapcsol, és bármely gomb (+ vagy ok) ismételt megnyomásával újra bekapcsolható.

## Izgled termostata

1. Zaslون - prikazuje željenu temperaturu
2. Crveno svjetlo – svijetli dok se grijač zagrijava
3. Plavo svjetlo – indikator za Wi-Fi – svijetli kada je grijač instaliran i povezan
4. „ok“ za aktiviranje različitih funkcija (pogledajte objašnjenje u priručniku)
5. Povećava željenu temperaturu
6. Smanjuje željenu temperaturu

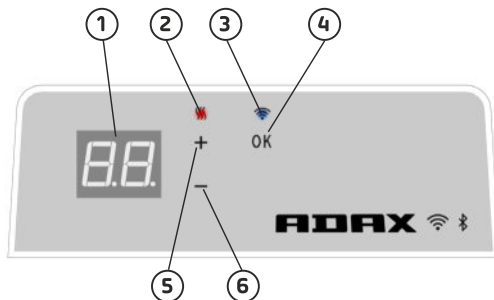

Upalite ili ugasite grijač pomoću gumbana desnoj strani.

Adax WiFi termostat namijenjen je za daljinsko upravljanje putem aplikacije Adax WiFi. Proizvod se također može upotrebljavati bez povezivanja s aplikacijom kako slijedi (ručno upravljanje):

## Glavne značajke za ručno upravljanje

1. Željenu temperaturu postavite pomoću gumba 5 (+) ili 6 (-) na termostatu.
2. Zaključavanje tipkovnice / zaštita za djecu. Termostat je moguće zaštititi od neželjene upotrebe na način da djeca ni drugi ne mogu mijenjati postavke. Ta se funkcija uključuje ili isključuje pritiskom gumba 5 (+) ili 6 (-) na 5 sekundi dok znak CC bljeska na zaslonu, a za isključivanje zaključavanja tipkovnice ponovite postupak.
3. Uključivanje/isključivanje svjetla zaslona. Ta se funkcija uključuje/isključuje pritiskom gumba 6 (-) i 4 (ok) na 5 sekundi dok zaslon ne zablijesne 3 puta. Zaslون će se isključiti 30 sekundi nakon prilagodbe i ponovno se uključiti nakon pritiska bilo kojeg gumba (+, - ili ok).
4. Kako bismo omogućili programe (zakazivanje programa, protiv smrzavanja itd.) grijače treba instalirati i njima upravljati putem aplikacije Adax WiFi.

## Grijačem upravljajte sa svojim mobilnog telefona putem aplikacije Adax WiFi

1. Aplikaciju Adax WiFi za Android preuzmite iz trgovine Google Play, a za Apple iz trgovine App Store.
2. Upute za instalaciju pratite u aplikaciji.
3. Kada instalirate grijač svim funkcijama grijača upravlja se putem aplikacije.

O opcijama i funkcijama aplikacije saznajte više posjetom na poveznicu [www.adax.no/wi-fi](http://www.adax.no/wi-fi)

## Savjeti i dodatne značajke

1. Vraćanje na tvorničke postavke – držite pritisnuto „+“ i „ok“ dok zaslon brzo bljeska „RESET“ i vraća se na 20 stupnjeva.
2. U slučaju nestanka struje grijač će nakon povratka struje nastaviti zagrijavati na posljednju spremljenu temperaturu.
3. Kada je grijač povezan s aplikacijom zaštita za djecu aktivira se putem aplikacije, a ne ručno na termostatu.
4. Uključivanje i isključivanje svjetla zaslona. Ta se funkcija uključuje/isključuje pritiskom gumba 6 (-) i 4 (ok) na 5 sekundi. Svjetla će se ugasiti nakon 30 sekundi i ponovno se upaliti ponovnim pritiskom na bilo koji gumb (+, - ili ok).



## Instrukcja obsługi termostatu Adax WT2

### Układ termostatu

1. Wyświetlacz – pokazuje temperaturę zadaną
2. Czerwona dioda – włącza się, gdy grzejnik się nagrzewa
3. Niebieska dioda – wskaźnik Wi-Fi – włącza się, gdy grzejnik zostaje zainstalowany i nawiązuje połączenie
4. Przycisk „ok” do aktywacji różnych funkcji (patrz wyjaśnienie w instrukcji obsługi)
5. Zwiększenie temperatury zadanej
6. Zmniejszenie temperatury zadanej

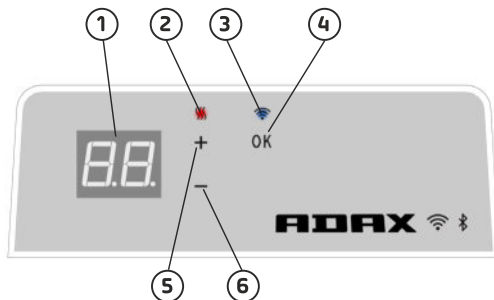

Aby włączyć/wyłączyć grzejnik, należy użyć przycisku po prawej stronie grzejnika.

Niniejszy termostat Wi-Fi Adax jest przeznaczony do zdalnego sterowania z poziomu aplikacji Adax WiFi. Można go również używać bez aplikacji (ręcznie) zgodnie z poniższymi instrukcjami:

### Główne funkcje – tryb ręczny

1. Temperatura zadana jest regulowana za pomocą przycisków 5 (+) i 6 (-) na termostacie.
2. Blokada przycisków / ochrona rodzicielska. Termostat może zostać zabezpieczony przed niepożądanym użyciem i zmianą ustawień przez dzieci lub inne osoby. Aby włączyć tę funkcję, należy przytrzymać przyciski 5 (+) i 6 (-) przez 5 sekund, aż na wyświetlaczu zamiga napis CC. W celu wyłączenia blokady należy powtórzyć tę czynność.
3. Włączanie/wyłączanie podświetlenia wyświetlacza. Aby włączyć lub wyłączyć tę funkcję, należy przytrzymać przyciski 6 (-) i 4 (ok) przez 5 sekund, aż wyświetlacz zamiga 3 razy. Wyświetlacz zgaśnie po 30 sekundach od dokonania tego ustawienia i podświetli się ponownie po naciśnięciu dowolnego przycisku (+, - lub ok).
4. Obsługa programów (harmonogram, ochrona przed zamarzaniem itd.) wymaga zainstalowania grzejnika w aplikacji Adax WiFi, która służy do sterowania nim.

### Obsługa grzejnika za pomocą aplikacji mobilnej Adax WiFi

1. Pobierz aplikację Adax WiFi ze sklepu App Store firmy Apple (wersja na system iOS) lub Google Play (wersja na system Android).
2. Postępuj zgodnie z instrukcjami w aplikacji, aby ukończyć instalację.
3. Po zakończeniu instalacji wszystkie funkcje grzejnika są kontrolowane z poziomu aplikacji.

Aby dowiedzieć się więcej na temat funkcji i opcji w aplikacji, odwiedź stronę [www.adax.no/wi-fi](http://www.adax.no/wi-fi)

### Wskazówki i dodatkowe funkcje

1. Przywrócenie ustawień fabrycznych – przytrzymaj przyciski „+” i „ok”, aż na wyświetlaczu zamiga napis „RESET”, a temperatura spadnie do 20 stopni.
2. W razie utraty zasilania grzejnik będzie pracował zgodnie z ostatnią zarejestrowaną temperaturą, gdy zasilanie zostanie przywrócone.
3. Po połączeniu grzejnika z aplikacją funkcja ochrony rodzicielskiej może zostać aktywowana z poziomu aplikacji, a nie ręcznie na termostacie.
4. Włączanie/wyłączanie podświetlenia wyświetlacza. Aby włączyć lub wyłączyć tę funkcję, należy przytrzymać przyciski 6 (-) i 4 (ok) przez 5 sekund. Wyświetlacz zgaśnie po 30 sekundach i podświetli się ponownie po naciśnięciu dowolnego przycisku (+, - lub ok).

## Ovládacie prvky termostatu

1. Displej – ukazuje požadovanú teplotu
2. Červené svetlo – svieti pri zahrievaní ohrievača
3. Modré svetlo – indikátor siete W-Fi – rozsvieti sa, keď sa ohrievač nainštaluje a pripojí
4. „OK“ slúži na aktiváciu rozličných funkcií (pozri vysvetlenie v používateľskej príručke)
5. Zvýšenie požadovanej teploty
6. Zníženie požadovanej teploty

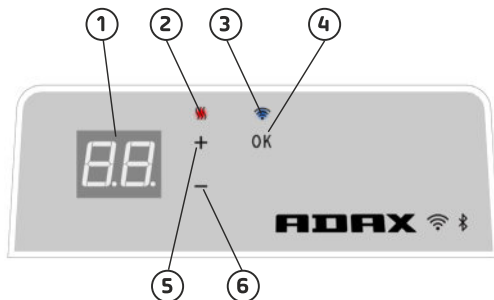

Ohrievač zapnete/vypnete pomocou tlačidla na pravej strane ohrievača.

Termostat Adax WiFi je určený na vzdialené ovládanie pomocou aplikácie Adax WiFi. Tento produkt možno používať aj bez prepojenia s aplikáciou (manuálne):

## Hlavné funkcie pre manuálne použitie

1. Pomocou tlačidiel 5 (+) alebo 6 (-) na termostate nastavíte požadovanú teplotu.
2. Uzamknutie/detský zámok. Termostat možno chrániť pred neželaným použitím, tzn. že deti či iné osoby nebudú môcť meniť nastavenia. Túto funkciu zapnete/vypnete podržaním tlačidla 5 (+) a 6 (-) na 5 sekúnd, kým na displeji nezabliká CC. Rovnakým spôsobom funkciu aj vypnete.
3. Vypnutie/zapnutie svetla displeja. Túto funkciu zapnete/vypnete podržaním tlačidla 6 (-) a 4 (OK) 5 sekúnd, kým displej trikrát nezabliká. Displej sa vypne 30 sekúnd po úprave nastavenia a opäť sa rozsvieti pri stlačení ktoréhokoľvek tlačidla (+, - alebo OK).
4. Ak chcete zapnúť programy (program naplánovania, rozmrazovanie a pod.), ohrievač treba nainštalovať a ovládať cez aplikáciu Adax WiFi.

## Ovládanie ohrievača cez aplikáciu Adax WiFi v mobilnom zariadení

1. Aplikáciu Adax WiFi si stiahnite v obchode App Store (Apple) alebo Google Play (Android).
2. Nainštalujte si aplikáciu podľa pokynov v aplikácii.
3. Keď je ohrievač nainštalovaný, všetky jeho funkcie budete môcť ovládať cez aplikáciu.

Ďalšie informácie o funkciách a možnostiach aplikácie nájdete na adrese [www.adax.no/wi-fi](http://www.adax.no/wi-fi)

## Tipy a ďalšie funkcie

1. Továrenské nastavenia – podržte „+“ a „OK“, kým na displeji rýchlo nezabliká „RESET“. Termostat sa vtedy prestaví na 20 stupňov.
2. V prípade prerušenia napájania začne ohrievač po obnovení napájania ohrievať na poslednú zaznamenanú teplotu.
3. Ak je ohrievač prepojený s aplikáciou, detská poistka sa aktivuje v aplikácii, nie manuálne na termostate.
4. Zapnutie/vypnutie svetla displeja. Túto funkciu zapnete/vypnete podržaním tlačidla 6 (-) a 4 (OK) na 5 sekúnd. Svetlo sa vypne po 30 sekundách a opäť sa rozsvieti pri stlačení ktoréhokoľvek tlačidla (+, - alebo OK).

## Schița termostatului

1. Ecran – indică temperatura dorită
2. Lumina roșie – se aprinde atunci când încălzitorul se încălzește
3. Lumina albastră – Indicator Wi-Fi – se aprinde atunci când încălzitorul este instalat și conectat
4. „ok” pentru activarea diferitelor funcții (consultați explicația din manual)
5. Crește temperatura dorită
6. Scade temperatura dorită

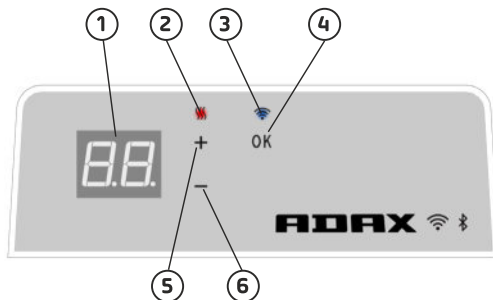

**Pornirea și oprirea încălzitorului cu ajutorul butonului din partea dreaptă a încălzitorului.**

**Acest termostat Adax WiFi este conceput pentru controlul de la distanță prin aplicația Adax WiFi. Produsul poate fi de asemenea utilizat fără conexiunea la aplicație după cum urmează (utilizarea manuală):**

## Caracteristicile principale ale manualului de utilizare

1. Setezi temperatura dorită cu ajutorul butoanelor 5 (+) sau 6 (-) de pe termostat.
2. Blocarea tastelor / blocare acces copii. Termostatul poate fi protejat împotriva utilizării nedorite, astfel încât copiii și alte persoane să nu poată modifica setările. Această funcție este activată/dezactivată ținând apăsat pe butoanele 5 (+) și 6 (-) timp de 5 secunde până când CC luminează intermitent pe ecran, repetați procesul pentru dezactivarea blocării tastelor.
3. Aprinderea și stingerea luminii de pe ecran. Această funcție este activată/dezactivată ținând apăsat pe butoanele 6 (-) și 4 (ok) timp de 5 secunde până când ecranul luminează intermitent de 3 ori. Ecranul se va stinge timp de 30 secunde după ajustare și se va aprinde din nou apăsând orice buton (+, - sau ok).
4. Pentru a activa programele (setarea programului, anti îngheț etc.), încălzitoarele trebuie să fie instalate și controlate prin intermediul aplicației Adax WiFi.

## Controlați încălzitorul cu aplicația Adax WiFi de pe mobilul dvs

1. Descărcați „Adax WiFi” pentru Apple din App Store sau pentru Android din Google Play.
2. Urmați instrucțiunile din aplicație pentru instalare.
3. Atunci când încălzitorul este instalat, toate funcțiile încălzitorului sunt controlate prin intermediul aplicației.

Pentru a afla mai multe informații despre caracteristici și opțiuni pentru aplicație, vă rugăm să vizitați [www.adax.no/wi-fi](http://www.adax.no/wi-fi)

## Recomandări și caracteristici suplimentare

1. Resetarea la setările din fabrică – Țineți apăsat butoanele „+” și „ok” până când ecranul afișează intermitent „RESET” (resetare) și apoi trece la 20 grade.
2. În cazul unei pene de curent, încălzitorul va începe să încălzească la ultima temperatură înregistrată atunci când revine curentul.
3. Atunci când încălzitorul este conectat la aplicație, se activează protecția împotriva utilizării de către copii prin intermediul aplicației și nu manual de pe termostat.
4. Aprinderea/stingerea luminii de pe ecran. Această funcție este activată/dezactivată ținând apăsat butoanele 6 (-) și 4 (ok) timp de 5 secunde. Lumina (luminile) se va (vor) stinge după 30 secunde și se va (vor) aprinde din nou apăsând orice buton (+, - sau ok).

## Руководство пользователя термостата Adax WT2

### Компоненты термостата

1. Дисплей — используется для отображения желаемого значения температуры.
2. Индикатор красного цвета — светится во время работы обогревателя.
3. Индикатор синего цвета (индикатор Wi-Fi) — светится, когда обогреватель настроен и подключен должным образом.
4. Кнопка «OK» для активации различных функций (см. соответствующие разъяснения в руководстве пользователя).
5. Кнопка для увеличения желаемого значения температуры.
6. Кнопка для уменьшения желаемого значения температуры.

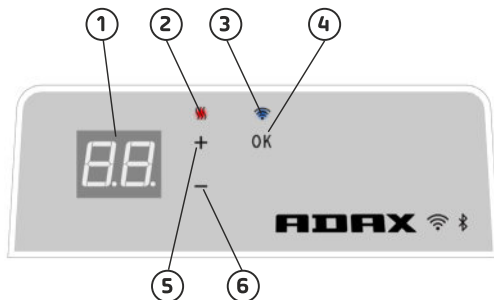

**Включение/выключение обогревателя осуществляется при помощи кнопки, расположенной на его правой стороне.**

**Работой этого термостата Adax с поддержкой функции Wi-Fi можно управлять дистанционно с помощью специального приложения Adax WiFi. Кроме того, данным устройством также можно пользоваться без указанного приложения, выполнив описанные ниже действия (в ручном режиме):**

### Основные функции, используемые в ручном режиме

1. Задайте желаемую температуру с помощью кнопок термостата 5 («+») или 6 («-»).
2. Блокировка кнопок/защита от детей. Термостат можно защитить от несанкционированного использования, чтобы дети или другие лица не смогли изменить его настройки. Для включения/выключения этой функции необходимо нажать и удерживать кнопки 5 («+») и 6 («-») в течение 5 секунд, пока на дисплее не начнет мигать надпись «СС». Чтобы снять блокировку, повторно выполните эти же действия.
3. Включение/отключение подсветки дисплея. Для включения/выключения этой функции необходимо нажать и удерживать кнопки 6 («-») и 4 («OK») в течение 5 секунд, пока дисплей не мигнет 3 раза. Затем, по прошествии 30 секунд, дисплей погаснет. Подсветка снова включится при нажатии любой кнопки («+», «-» или «OK»).
4. Для активации предварительного заданных программ (работа по расписанию, защита от замерзания и т. д.) обогреватель должен быть должным образом настроен, а управление им должно осуществляться с помощью приложения Adax WiFi.

### Управление обогревателем с помощью приложения Adax WiFi, установленного на мобильном устройстве

1. Загрузите приложение Adax WiFi для Apple из App Store или для Android из Google Play.
2. Следуйте указаниям по установке, которые будут появляться на экране.
3. После соответствующей настройки обогревателя управление всеми его функциями будет осуществляться через приложение.

Дополнительная информация о функциях и возможностях приложения доступна по ссылке [www.adax.no/wi-fi](http://www.adax.no/wi-fi)

### Советы и дополнительные функции

1. Для сброса настроек устройства до заводских значений нажмите и удерживайте кнопки «+» и «OK» — при этом на дисплее на короткое время появится надпись «RESET» («Сброс»), а затем отобразится индикация 20°.
2. В случае возникновения сбоев в линии электроснабжения после возобновления подачи питания обогреватель начнет работать, используя последнее сохраненное значение температуры.
3. Если обогреватель подключен к приложению, функция защиты от детей активируется через данную программу. Возможность ее активации вручную на панели управления термостата не предусмотрена.
4. Включение/отключение подсветки дисплея. Для включения/выключения этой функции необходимо нажать и удерживать кнопки 6 («-») и 4 («OK») в течение 5 секунд. Индикатор(ы) отключатся по истечении 30 секунд и снова включатся при нажатии любой кнопки («+», «-» или «OK»).

## Guía de usuario del termostato Adax WT2

### Diseño del termostato

1. Pantalla: muestra la temperatura deseada
2. Luz roja: se enciende cuando el radiador se está calentando
3. Luz azul: indicador wifi; se enciende cuando el radiador está instalado y conectado
4. OK: para la activación de distintas funciones (consulte las instrucciones en el manual)
5. Aumenta la temperatura deseada
6. Reduce la temperatura deseada

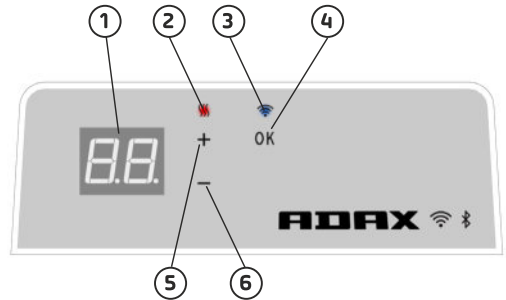

Encienda y apague el radiador con el botón que se encuentra en el lateral derecho del radiador.

El termostato Adax con wifi está diseñado para utilizarse por control remoto mediante la aplicación Adax WiFi.

El producto también se puede usar sin conexión a la aplicación, tal y como se indica a continuación (uso manual):

### Funciones principales para el uso manual

1. Ajuste de la temperatura deseada con los botones 5 (+) o 6 (-) del termostato. Bloqueo de teclas/bloqueo infantil. Puede evitar que se realice un uso no deseado del termostato, de forma que los niños u otras personas no puedan cambiar los ajustes. Esta función se activa o desactiva pulsando los botones 5 (+) y 6 (-) durante 5 segundos hasta que parpadee CC en la pantalla; repita el proceso para desactivar el bloqueo de teclas.
2. Apagado y encendido de la luz de la pantalla. Esta función se activa o desactiva pulsando los botones 6 (-) y 4 (OK) durante 5 segundos hasta que la pantalla parpadee tres veces. La pantalla se desactivará 30 segundos después del ajuste y volverá a encenderse al pulsar cualquier botón (+/-/OK).
3. Para la activación de programas (programación, antiheladas, etc.), los radiadores deben instalarse y controlarse mediante la aplicación Adax WiFi.

### Control de radiadores mediante la aplicación móvil Adax WiFi

1. Descargue Adax WiFi en la App Store para dispositivos Apple o en Google Play para dispositivos Android.
2. Siga las instrucciones de instalación de la aplicación.
3. Cuando el radiador esté instalado, todas las funciones del radiador se controlarán a través de la aplicación.

Para obtener más información sobre las funciones y las opciones de la aplicación, visite [www.adax.no/wi-fi](http://www.adax.no/wi-fi)

### Consejos y funciones adicionales

1. Restauración de los ajustes de fábrica: mantenga pulsados los botones «+» y «OK» hasta que la pantalla muestre «RESET» parpadeando rápidamente y se establezca en 20 grados.
2. En caso de interrupción de la corriente eléctrica, el radiador comenzará a calentarse cuando se restablezca la corriente según la última temperatura registrada.
3. Cuando el radiador está conectado a la aplicación, la protección para niños se activará mediante la aplicación, no de forma manual en el termostato.
4. Apagado y encendido de la luz de la pantalla. Esta función se activa o desactiva pulsando los botones 6 (-) y 4 (OK) durante 5 segundos. La luz se apagará 30 segundos después del ajuste y volverá a encenderse al pulsar cualquier botón (+/-/OK).

## מדריך למשתמש עבור תרמוסטט Adax WT2

## פריסת התרמוסטט

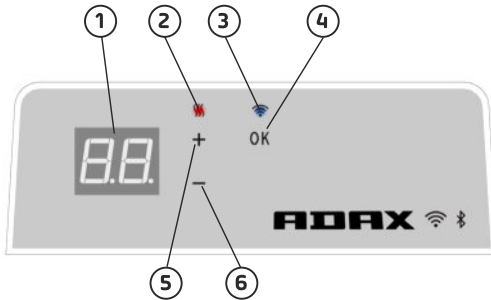

1. תצוגה - מציגה את הטמפרטורה הרצויה
2. נורה אדומה - נדלקת כאשר המחמם מתחמם
3. נורה כחולה - מחוון Wi-Fi - נדלקת כאשר המחמם מותקן ומחובר
4. "ok" להפעלת פונקציות שונות (ראה הסבר במדריך)
5. מעלה את הטמפרטורה הרצויה
6. מוריד את הטמפרטורה הרצויה

הפעל / כבה את תנור החימום  
באמצעות הכפתור בצד ימין של תנור החימום.

תרמוסטט Adax WiFi זה מיועד לשליטה מרחוק דרך האפליקציה של Adax WiFi. ניתן להשתמש במוצר גם ללא חיבור לאפליקציה כדלקמן (שימוש ידני):

תכונות עיקריות לשימוש ידני

1. הגדר את הטמפרטורה הרצויה באמצעות לחצני 5 (+) או 6 (-) בתרמוסטט.
2. נעילת מפתחות / נעילה מפני ילדים. ניתן להגן על התרמוסטט מפני שימוש לא רצוי שילדים  
ואנשים אחרים לא יכולים לשנות הגדרות. פונקציה זו מופעלת / נכבית על ידי לחיצה על לחצני 5 (+) ו-6 (-) למשך 5 שניות עד שה-CC מהבהב בתצוגה, חזור על התהליך לכיבוי נעילת מפתחות.
3. הפעל / כבה את נורית התצוגה. פונקציה זו מופעלת / נכבית על ידי לחיצה על לחצני 6 (-) ו-4 (ok) למשך 5 שניות עד שהתצוגה מהבהבת 3 פעמים. התצוגה תכבה 30 שניות לאחר ההתאמה ותודלק שוב על ידי לחיצה על לחצן כלשהו (+, - או ok).
4. כדי לאפשר תוכניות (תוכנית תזמון, אנטי פרוסט (נגד כפור) וכו'), יש להתקיין ולשלוט בתנורי החימום באמצעות אפליקציית Adax WiFi.

## שלוט בתנור באמצעות אפליקציית Adax WiFi בנייד שלך.

1. הורד את "Adax WiFi" עבור Apple ב-App Store או עבור אנדרואיד ב-Google Play.
2. פעל על פי ההוראות באפליקציה להתקנה.
3. בעת התקנת התנור, כל פונקציות החימום נשלטות באמצעות האפליקציה.  
למידע נוסף על תכונות ואפשרויות לאפליקציה, אנא בקרו באתר [www.adax.no/wi-fi](http://www.adax.no/wi-fi)

## טיפים ותכונות נוספות.

1. אפס להגדרות היצרן - החזק את הלחצנים "+" ו-"ok" פנימה עד שהתצוגה מהבהבת במהירות "RESET" ואז עוברת ל 20 מעלות.
2. במקרה של הפסקת חשמל, המחמם יתחיל להתחמם בהטמפרטורה האחרונה שהוקלטה כאשר הכוון חוזר.
3. כאשר המחמם מחובר לאפליקציה, הגנת הילד מופעלת באמצעות האפליקציה ולא באופן ידני על התרמוסטט.
4. הפעל / כבה את נורית התצוגה. פונקציה זו מופעלת / נכבית על ידי לחיצה על הלחצנים 6 (-) ו-4 (ok) למשך 5 שניות. האורות ייכבו לאחר 30 שניות ויוארו שוב על ידי לחיצה על לחצן כלשהו (+, - או ok).

## Sestava termostata

1. Zaslou – prikazuje želeno temperaturo
2. Rdeča lučka – sveti, ko se grelec segreva
3. Modra lučka – indikator Wi-Fi – zasveti, ko je grelec nameščen in priključen
4. Tipka »ok« za aktiviranje različnih funkcij (glej razlago v priročniku za uporabo)
5. Poveča želeno temperaturo
6. Zniža želeno temperaturo

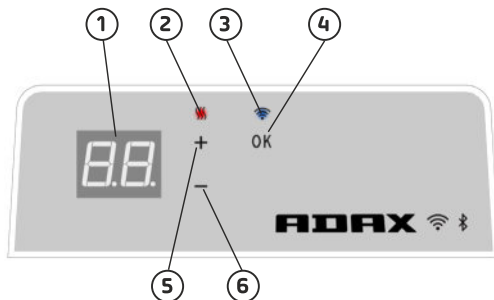

Vklopite/izklopite grelec s tipko na njegovi desni strani.

Termostat AdaxWiFi je namenjen daljinskemu upravljanju prek aplikacije AdaxWiFi. Izdelek lahko uporabljate tudi brez povezave z aplikacijo tako, kot sledi (ročna uporaba):

## Glavne funkcije za ročno uporabo

1. Na termostatu nastavite želeno temperaturo s tipkama 5 (+) ali 6 (-).
2. Ključavnica za zaklep/otročko varovalo. Termostat je zaščiten pred neželeno uporabo, če otroci in druge osebe ne morejo spremeniti nastavitvev. Ta funkcija se vklopi/izklopi tako, da 5 sekund držite gumba 5 (+) in 6 (-), vse dokler na zaslonu ne utripa CC, za izklop ključavnice pa postopek ponovite.
3. Vklon/izklop zaslonske lučke To funkcijo vklopite/izklopite tako, da držite gumba 6 (-) in 4 (ok) 5 sekund, vse dokler zaslon ne zautripa 3-krat. Zaslon se izklopi 30 sekund po nastavitvi in se znova prižge s pritiskom katerega koli gumba (+, - ali ok).
4. Če želite omogočiti programe (program časovnika, program proti zmrzali itd.), je treba grelce namestiti in krmiliti prek aplikacije AdaxWiFi.

## Nadzirajte grelec z aplikacijo AdaxWiFi na svojem mobilnem telefonu

1. Prenesite aplikacijo AdaxWiFi za Apple iz trgovine App Store ali za Android iz trgovine Google Play.
2. V aplikaciji sledite navodilom za namestitev.
3. Ko je grelec nameščen, lahko vse njegove funkcije nadzorujete prek aplikacije.

Če želite izvedeti več o funkcijah in možnostih aplikacije, obiščite [www.adax.no/wi-fi](http://www.adax.no/wi-fi)

## Nasveti in dodatne funkcije

1. Ponastavite na tovarniške nastavitve – držite »+« in »ok«, vse dokler na zaslonu ne začne hitro utripati »RESET« in se ta ne preklopi na 20 stopinj.
2. V primeru izpada električne energije se bo grelec ko se električni tok vrne, začel segrevati na zadnjo zabeleženo temperaturo.
3. Ko je grelec priključen na aplikacijo, je zaščito za otroke mogoče aktivirati prek aplikacije in ne ročno na termostatu.
4. Vklon/izklop zaslonske lučke. To funkcijo vklopite/izklopite tako, da držite gumb 6 (-) in 4 (ok) 5 sekund. Lučka (s) se po 30 sekundah izklopi in se znova prižge s pritiskom katerega koli gumba (+, - ali ok).

## Configurazione del termostato

1. Display - mostra la temperatura desiderata
2. Luce rossa - Si accende quando il riscaldatore si riscalda
3. Luce blu - indicatore Wi-Fi - si accende quando il riscaldatore è installato e collegato
4. "ok" per l'attivazione di diverse funzioni (vedi spiegazione nel manuale)
5. Aumenta la temperatura desiderata
6. Diminuisce la temperatura desiderata

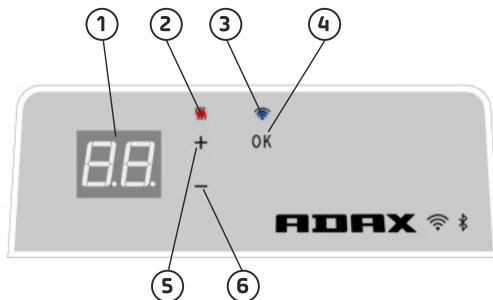

**Accendere / spegnere il riscaldatore con il pulsante sul lato destro del riscaldatore.**

**Il termostato Adax WiFi è destinato al controllo remoto tramite l'applicazione Adax WiFi App. Il prodotto può essere utilizzato anche senza connessione App come segue (uso manuale):**

## Caratteristiche principali per l'uso manuale

1. Impostare la temperatura desiderata con i tasti 5 (+) o 6 (-) del termostato.
2. Serratura a chiave / serratura per bambini. Il termostato può essere protetto da un uso indesiderato in modo che i bambini e altri non possano modificare le impostazioni. Questa funzione si attiva/disattiva tenendo premuto il tasto 5 (+) e 6 (-) per 5 secondi finché CC non lampeggia sul display, ripetere la procedura per disattivare il blocco tasti.
3. Accendere / spegnere la luce del display. Questa funzione si attiva/disattiva tenendo premuti i tasti 6 (-) e 4 (ok) per 5 secondi finché il display non lampeggia 3 volte. Il display si spegne 30 secondi dopo la regolazione e si riaccende premendo un tasto qualsiasi (+, - o ok).
4. Per abilitare i programmi (programma di programmazione, antigelo ecc.), i riscaldatori devono essere installati e controllati tramite l'applicazione WiFi Adax.

## Controlla il riscaldatore con Adax WiFi App sul tuo cellulare

1. Scarica "Adax WiFi" per Apple in App Store o per Android in Google Play.
2. Seguire le istruzioni dell'App per l'installazione.
3. Quando il riscaldatore è installato, tutte le funzioni del riscaldatore sono controllate tramite l'App.

Per saperne di più sulle caratteristiche e le opzioni dell'app, visitate il sito [www.adax.no/wi-fi](http://www.adax.no/wi-fi)

## Suggerimenti e funzioni aggiuntive

1. Ripristinare le impostazioni di fabbrica - Tenere premuto "+" e "ok" all'interno finché il display non lampeggia rapidamente "RESET" e poi va a 20 gradi.
2. In caso di interruzione di corrente, il riscaldatore inizierà a riscaldarsi all'ultima temperatura registrata al ritorno della corrente.
3. Quando il riscaldatore è collegato all'App, la protezione dei bambini viene attivata tramite l'App e non manualmente sul termostato.
4. Accendere / spegnere la luce del display. Questa funzione si attiva/disattiva tenendo premuti i tasti 6 (-) e 4 (ok) per 5 secondi. La luce (s) si spegnerà dopo 30 secondi e si riaccenderà premendo un pulsante qualsiasi (+, - o ok).



## Uputstvo za upotrebu termostata Adax WT2

### Izgled termostata

1. Displej – prikazuje željenu temperaturu
2. Crveno svetlo – svetli dok radi grejalica
3. Plavo svetlo – Wi-Fi indikator – pali se kada je grejalica instalirana i povezana
4. „ok“ za aktiviranje različitih funkcija (pogledajte objašnjenje u uputstvu)
5. Povećanje željene temperature
6. Smanjenje željene temperature

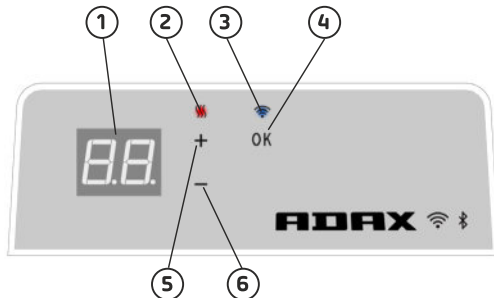

Grejalica se uključuje/isključuje pomoću dugmeta desne strane grejalice.

AdaxWiFi termostatom upravljate daljinski pomoću aplikacije AdaxWiFi.

Proizvod takođe može da se koristi bez veze sa aplikacijom na sledeći način (ručno korišćenje):

### Osnovne funkcije za ručno korišćenje

1. Podesite željenu temperaturu pomoću dugmadi 5 (+) ili 6 (-) na termostatu.
2. Zaključavanje tastera. Možete sprečiti neželjeno korišćenje termostata tako da deca i drugi ne mogu da promene podešavanja. Ova funkcija se uključuje/isključuje tako što pritisnete dugmad 5 (+) i 6 (-) na 5 sekundi dok na displeju ne zasvetli CC. Ponovite proces da biste isključili zaključavanje tastera.
3. Uključivanje/isključivanje osvetljenja displeja. Ova funkcija se uključuje/isključuje tako što pritisnete dugmad 6 (-) i 4 (ok) na 5 sekundi dok displej ne zatreperi 3 puta. Osvetljenje displeja će se isključiti 30 sekundi nakon podešavanja. Ponovo se uključuje pritiskom na bilo koje dugme (+, - ili ok).
4. Da biste omogućili programe (vremenski raspored, protiv smrzavanja, itd.), morate da ugradite grejalice koje se kontrolišu preko aplikacije AdaxWiFi.

### Upravljanje grejalicom mobilnim telefonom preko aplikacije AdaxWiFi

1. Preuzmite „AdaxWiFi“ za Apple u App Store-u ili za Android preko Google Play-a.
2. Sledite uputstva u aplikaciji da biste je instalirali.
3. Kada se grejalica ugradi, sve funkcije grejalice se kontrolišu preko aplikacije.

Da biste saznali više o funkcijama i opcijama u aplikaciji, posetite sajt [www.adax.no/wi-fi](http://www.adax.no/wi-fi)

### Saveti i dodatne funkcije

1. Resetovanje na fabrička podešavanja – Držite pritisnute tastere „+“ i „ok“ dok displej ne zatreperi sa porukom „RESET“ i prikaže 20 stepeni.
2. U slučaju nestanka napajanja, grejalica će početi da zagreva na poslednjoj zabeleženoj temperaturi kad se ponovo uspostavi napajanje.
3. Kada se grejalica poveže sa aplikacijom, zaključavanje tastera sa aktivira preko aplikacije, a ne ručno na termostatu.
4. Uključivanje/isključivanje osvetljenja displeja. Ova funkcija se uključuje/isključuje tako što pritisnete dugmad 6 (-) i 4 (ok) na 5 sekundi. Osvetljenje će se isključiti nakon 30 sekundi. Ponovo se uključuje pritiskom na bilo koje dugme (+, - ili ok).

## Gebruiksaanwijzing thermostaat Adax WT2

### Thermostaat layout

1. Display – toont de gewenste temperatuur
2. Rood licht – gaat aan wanneer de verwarming opwarmt
3. Blauw lampje – WiFi-indicator – gaat aan wanneer de verwarming is geïnstalleerd en aangesloten
4. "Ok" voor het activeren van verschillende functies (zie uitleg in de handleiding)
5. Verhoogt de gewenste temperatuur
6. Verlaagt de gewenste temperatuur

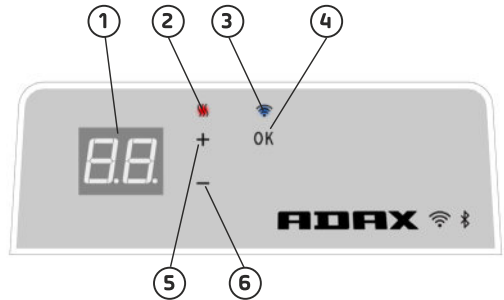

Schakel de verwarming aan/uit met de knop aan de rechterkant van de verwarmingsplaat.

Deze Adax WiFi thermostaat is bedoeld voor afstandsbediening via de Adax WiFi App. Het product kan ook zonder de App-verbinding worden gebruikt (handmatig gebruik), als volgt:

### Belangrijkste kenmerken voor handmatig gebruik

1. Stel de gewenste temperatuur in met de 5 (+) of 6 (-) knoppen op de thermostaat.
2. Sleutelvergrendeling / kinderslot. De thermostaat kan worden beschermd tegen ongewenst gebruik of wijziging van instellingen door kinderen en anderen. Deze functie wordt in-/uitgeschakeld door de 5 (+) en 6 (-) knop 5 seconden ingedrukt te houden totdat CC op het display knippert, herhaal het proces om de sleutelvergrendeling uit te schakelen.
3. Schermverlichting in-/uitschakelen. Deze functie wordt in-/ uitgeschakeld door de 6 (-) en 4 (ok) knoppen 5 seconden ingedrukt te houden tot het scherm 3 keer knippert. Het display wordt 30 seconden na aanpassing uitgeschakeld en wordt opnieuw ingeschakeld door op een willekeurige knop (+, - of ok) te drukken.
4. Om programma's in te schakelen (programma schema, antivries, enz.), moeten de verwarming worden geïnstalleerd en bediend via de Adax WiFi-App.

### Bedien de verwarming met Adax WiFi App op je mobiel

1. Download "Adax WiFi" voor Apple in de App Store of voor Android in Google Play.
2. Volg de instructies in de App voor installatie.
3. Wanneer de verwarming is geïnstalleerd, worden alle functies van de verwarming bediend via de App.

Ga naar app [www.adax.no/wi-fi](http://www.adax.no/wi-fi) voor meer informatie over de App functies en opties.

### Tips en extra functies

1. Om te resetten naar fabrieksinstellingen – houd "+" en "ok" ingedrukt totdat het scherm snel het woord "RESET" knippert en vervolgens naar 20 graden gaat.
2. In het geval van stroomuitval, de verwarming zal begin op te verwarmen op de laatst geregistreerde temperatuur wanneer de stroom terug is.
3. Wanneer de verwarming verbonden is met de App, wordt kinderbeveiliging geactiveerd via de App en niet handmatig op de thermostaat.
4. Schermverlichting in-/ uitschakelen. Deze functie wordt in-/ uitgeschakeld door de 6 (-) en 4 (ok) knoppen 5 seconden ingedrukt te houden. Het licht gaat na 30 seconden uit en wordt weer ingeschakeld door op een willekeurige knop te drukken (+, - of ok).

## Panneau du thermostat

1. Écran - affiche la température souhaitée
2. Voyant rouge –s'allume lorsque le radiateur fonctionne
3. Voyant bleu - Indicateur Wi-Fi – s'allume lorsque le radiateur est installé et connecté
4. « ok » pour activer les différentes fonctions (voir explication dans le manuel)
5. Augmente la température souhaitée
6. Diminue la température souhaitée

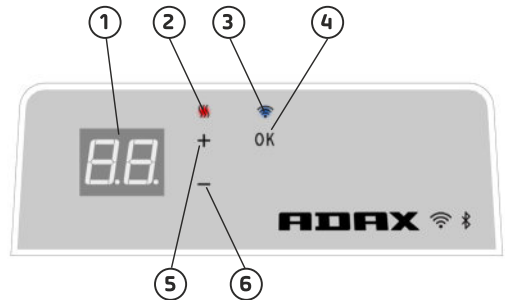

Allumer/éteindre le radiateur avec le bouton sur le côté droit du radiateur.

Le thermostat Adax WiFi est destiné à une commande à distance via l'application Adax WiFi. Le produit peut également être utilisé sans connexion à l'application de la façon suivante (utilisation manuelle) :

## Principales fonctionnalités pour une utilisation manuelle

1. Réglez la température souhaitée avec les boutons 5 (+) ou 6 (-) du thermostat.
2. Verrouillage des boutons / verrouillage enfant. Le thermostat peut être protégé contre toute utilisation indésirable de sorte que les enfants et les autres ne puissent pas modifier les paramètres. Cette fonction est activée/désactivée en maintenant appuyé les boutons 5 (+) et 6 (-) pendant 5 secondes jusqu'à ce que CC clignote sur l'écran, répétez la procédure pour désactiver le verrouillage des boutons.
3. Allumer / éteindre la lumière de l'écran. Cette fonction est activée / désactivée en maintenant appuyé les boutons 6 (-) et 4 (ok) pendant 5 secondes jusqu'à ce que l'écran clignote 3 fois. L'écran s'éteint 30 secondes après le réglage et se rallume en appuyant sur n'importe quel bouton (+, - ou ok).
4. Pour activer les programmes (programmation du calendrier, antigel, etc.), les radiateurs doivent être installés et commandés via l'application Adax WiFi.

## Commande du radiateur sur votre téléphone portable avec l'application Adax WiFi

1. Téléchargez « Adax WiFi » dans l'App Store pour Apple ou Google Play pour Android.
2. Suivez les instructions d'installation de l'application.
3. Lorsque le chauffage est installé, toutes les fonctions du chauffage sont commandées via l'application.

Pour en savoir plus sur les fonctionnalités et les options de l'application, veuillez visiter le site [www.adax.no/wi-fi](http://www.adax.no/wi-fi)

## Conseils et fonctionnalités supplémentaires

1. Réinitialisation des réglages usine –Maintenez appuyé « + » et « ok » jusqu'à ce que l'écran clignote rapidement « RESET » puis passe à 20 degrés.
2. En cas de panne d'électricité, le radiateur commence à chauffer au retour de l'électricité à la dernière température enregistrée.
3. Lorsque le radiateur est connecté à l'application, la protection enfant est activée via l'application et non manuellement sur le thermostat.
4. Allumer / éteindre la lumière de l'écran. Cette fonction est activée / désactivée en maintenant appuyé les boutons 6 (-) et 4 (ok) pendant 5 secondes. La lumière s'éteint après 30 secondes et se rallume en appuyant sur n'importe quel bouton (+, - ou ok).

## Layout do termóstato

1. Mostrador – mostra a temperatura desejada
2. Luz vermelha – acende quando o aquecedor está a aquecer
3. Luz azul – indicador de Wi-Fi – acende quando o aquecedor está instalado e ligado
4. “OK” para ativar diferentes funções (veja a explicação no manual)
5. Aumenta a temperatura desejada
6. Diminui a temperatura desejada

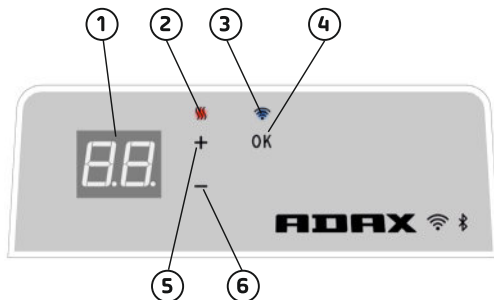

Ligue/desligue o aquecedor com o botão do lado direito do aquecedor.

Este termóstato Adax WiFi foi concebido para ser controlado remotamente através da aplicação Adax WiFi.

O produto também pode ser utilizado sem a aplicação da seguinte forma (utilização manual):

## Principais funções para utilização manual

1. Defina a temperatura desejada com os botões 5 (+) ou 6 (-) no termóstato.
2. Bloqueio de chave/bloqueio infantil. O termóstato pode ser protegido contra utilização indesejada por parte de crianças ou outros utilizadores de forma a que não possam alterar as definições. Esta função pode ser ligada/desligada premindo durante 5 segundos os botões 5 (+) e 6 (-) até que o CC pisque no visor, repita a processo para desligar o bloqueio.
3. Ligar/desligar a luz do visor. Esta função é ligada/desligada premindo durante 5 segundos os botões 6 (-) e 4 (ok) até que o visor pisque 3 vezes. O visor desligar-se-á 30 segundos após o ajuste e acender-se-á novamente ao pressionar qualquer botão (+, - ou ok).
4. Para ativar programas (agendar programa, anti-gelo, etc.), o aquecedor deve ser instalado e controlado através da aplicação Adax WiFi.

## Controle o aquecedor com a aplicação Adax WiFi no seu smartphone

1. Descarregue a aplicação “Adax WiFi” para Apple na App Store ou para Android no Google Play.
2. Siga as instruções da aplicação durante a instalação.
3. Quando o aquecedor é instalado todas as suas funções são controladas através da aplicação.

Para saber mais sobre as funcionalidades e opções da aplicação, por favor visite [www.adax.no/wi-fi](http://www.adax.no/wi-fi)

## Dicas e funcionalidades adicionais

1. Repor as definições de fábrica: pressionar “+” e “ok” até que o visor exiba rapidamente “RESET” e depois fique a 20 graus.
2. Em caso de falha de energia, o aquecedor irá retomar a última temperatura registada quando a energia voltar.
3. Quando o aquecedor está ligado à aplicação, a proteção contra crianças é ativada através da aplicação e não manualmente no termóstato.
4. Ligar/desligar a luz do visor: esta função é ligada/desligada premindo durante 5 segundos os botões 6 (-) e 4 (ok). A luz desligar-se-á após 30 segundos e acender-se-á novamente ao pressionar qualquer botão (+, - ou ok).

<b>1</b>	<b>Model identifier(s)</b>	
----------	----------------------------	--

<b>2</b>	<b>Heat output</b>
----------	--------------------

<b>3</b>	$P_{nom}$ = Nominal heat output
----------	---------------------------------

<b>4</b>	$P_{min}$ = Minimum heat output (indicative)
----------	--

<b>5</b>	$P_{max,c}$ = Maximum continuous heat output
----------	--

$P_{nom}$ kW (x,x)										
$P_{min}$ kW (x,x)										
$P_{max,c}$ kW (x,x)										

<b>6</b>	<b>Auxiliary electricity consumption</b>
----------	--

<b>7</b>	$el_{max}$ = At nominal heat output
----------	-------------------------------------

<b>8</b>	$el_{min}$ = At minimum heat output
----------	-------------------------------------

<b>9</b>	$el_{SB}$ = In standby mode
----------	-----------------------------

$el_{max}$ kW (x,xxx)										
$el_{min}$ kW (x,xxx)										
$el_{SB}$ kW (x,xxx)										

<b>10</b>	<b>Type of heat output/room temperature control (select one)</b>					
-----------	--	--	--	--	--	--

	yes	no	yes	no	yes	no
--	-----	----	-----	----	-----	----

<b>11</b>	single stage heat output, no room temperature control					
-----------	---	--	--	--	--	--

<b>12</b>	two or more manual stages, no room temperature control					
-----------	--	--	--	--	--	--

<b>13</b>	with mechanical thermostat room temperature control					
-----------	---	--	--	--	--	--

<b>14</b>	with electronic room temperature control					
-----------	--	--	--	--	--	--

<b>15</b>	with electronic room temperature control plus day timer					
-----------	---	--	--	--	--	--

<b>16</b>	with electronic room temperature control plus week timer					
-----------	--	--	--	--	--	--

<b>17</b>	<b>Other control options (multiple selections possible)</b>					
-----------	---	--	--	--	--	--

	yes	no	yes	no	yes	no
--	-----	----	-----	----	-----	----

<b>18</b>	room temperature control, with presence detection					
-----------	---	--	--	--	--	--

<b>19</b>	room temperature control, with open window detection					
-----------	--	--	--	--	--	--

<b>20</b>	with distance control option					
-----------	------------------------------	--	--	--	--	--

<b>21</b>	with adaptive start control					
-----------	-----------------------------	--	--	--	--	--

<b>22</b>	with working time limitation					
-----------	------------------------------	--	--	--	--	--

<b>23</b>	with black bulb sensor					
-----------	------------------------	--	--	--	--	--

<b>24</b>	Contact details: Name and address of the manufacturer or its authorised representative

<b>25</b>	[yes/no]
-----------	----------

**ADAX**

dato  art.nr.

**1** Model identifier(s)

**2** Heat output

**3**  $P_{nom}$  = Nominal heat output

**4**  $P_{min}$  = Minimum heat output (indicative)

**5**  $P_{max,c}$  = Maximum continuous heat output

$P_{nom}$ kW (x,x)										
$P_{min}$ kW (x,x)										
$P_{max,c}$ kW (x,x)										

**6** Auxiliary electricity consumption

**7**  $el_{max}$  = At nominal heat output

**8**  $el_{min}$  = At minimum heat output

**9**  $el_{SB}$  = In standby mode

$el_{max}$ kW (x,xxx)										
$el_{min}$ kW (x,xxx)										
$el_{SB}$ kW (x,xxx)										

**10** Type of heat output/room temperature control (select one)

	yes	no	yes	no	yes	no
<b>11</b> single stage heat output, no room temperature control						
<b>12</b> two or more manual stages, no room temperature control						
<b>13</b> with mechanical thermostat room temperature control						
<b>14</b> with electronic room temperature control						
<b>15</b> with electronic room temperature control plus day timer						
<b>16</b> with electronic room temperature control plus week timer						

**17** Other control options (multiple selections possible)

	yes	no	yes	no	yes	no
<b>18</b> room temperature control, with presence detection						
<b>19</b> room temperature control, with open window detection						
<b>20</b> with distance control option						
<b>21</b> with adaptive start control						
<b>22</b> with working time limitation						
<b>23</b> with black bulb sensor						

**24** Contact details: Name and address of the manufacturer or its authorised representative

**25** [yes/no]

**ADAX**  
 dato  art.nr.

NO	Norge Norway
1	Modelbetegnelse(r)
2	Varmeytelse
3	$P_{nom}$ = Nominell varmeytelse
4	$P_{min}$ = Minste varmeytelse (veiledende)
5	$P_{max,c}$ = Største kontinuerlig varmeytelse
6	Forbruk av tillegselektrisitet
7	$e_{l,max}$ = Ved nominell varmeytelse
8	$e_{l,min}$ = Ved minste varmeytelse
9	$e_{l,sg}$ = I hviletilstand
10	Type varmeytelse/romtemperaturregulering (velg én type)
11	Etrinnns varmeytelse uten romtemperaturregulering
12	To eller flere manuelle trinn uten romtemperaturregulering
13	Romtemperaturregulering med mekanisk termostat
14	Elektronisk romtemperaturregulering
15	Elektronisk romtemperaturregulering og døgnstidsbryter
16	Elektronisk romtemperaturregulering og uketidsbryter
17	Andre reguleringsmuligheter (flere muligheter kan velges)
18	Romtemperaturregulering med tilstedeværelsesdetektor
19	Romtemperaturregulering med detektor for åpent vindu
20	Fjernstyring
21	Tilpasning av starttidspunkt
22	Driftstidsbegrensning
23	Svart kulesensor
24	Kontaktopplysninger - Navn på og adresse til produsenten eller produsentens representant
25	[ja/nei]

SE	Sverige Sweden
1	Modellbeteckning(ar):
2	Värmeeffekt
3	$P_{nom}$ = Nominell avgiven värmeeffekt
4	$P_{min}$ = Lägsta värmeeffekt
5	$P_{max,c}$ = Maximal kontinuerlig värmeeffekt (indikativt)
6	Tillsatselförbrukning
7	$e_{l,max}$ = Vid nominell avgiven värmeeffekt
8	$e_{l,min}$ = Vid lägsta värmeeffekt
9	$e_{l,sg}$ = I standbyläge
10	Typ av reglering av värmeeffekt/rumtemperatur (välj en)
11	enstegs värmeeffekt utan rumtemperaturregulering
12	två eller flera manuella steg utan rumtemperaturregulering
13	med mekanisk termostat för rumtemperaturregulering
14	med elektronisk rumtemperaturregulering
15	med elektronisk rumtemperaturregulering plus dygnstimer
16	med elektronisk rumtemperaturregulering plus veckotimer
17	Andra regleringsmetoder (flera alternativ kan markeras)
18	rumtemperaturregulering med närvarodetektering
19	rumtemperaturregulering med detektering av öppna fönster
20	med möjlighet till fjärrstyring
21	med anpassningsbar startreglering
22	med driftstidsbegränsning
23	med svartkroppsgivare
24	Kontaktuppgifter - Namn och adress till tillverkaren eller dennes auktoriserade representant
25	[ja/nej]

FI	Suomi Finland
1	Mallitunniste(et):
2	Lämpöteho
3	$P_{nom}$ = Nimellislämpöteho
4	$P_{min}$ = Vähimmäislämpöteho (ohjeellinen)
5	$P_{max,c}$ = Suurin jatkuva lämpöteho
6	Lisäsähkönkulutus
7	$e_{l,max}$ = Lisäsähkönkulutus
8	$e_{l,min}$ = Vähimmäislämpötehoilla
9	$e_{l,sg}$ = Valmiustilassa
10	Lämmityksen/huonelämpötilan säädön tyyppi (valitaan yksi)
11	yksiportainen lämmitys ilman huonelämpötilan säätöä
12	kaksi tai useampi manuaalista porrasta ilman huonelämpötilan säätöä
13	mekaanisella termostaattilla toteutetulla huonelämpötilan säädöllä
14	sähköisellä huonelämpötilan säädöllä
15	sähköinen huonelämpötilan säätö ja vuorokausiajastin
16	sähköinen huonelämpötilan säätö ja viikkoajastin
17	Muut säätömahdollisuudet (voidaan valita useita)
18	huonelämpötilan säätö läsnäolotunnistimen kanssa
19	huonelämpötilan säätö läsnäolotunnistimen kanssa
20	etäohjausmahdollisuuden kanssa
21	mukautuvan käynnistyksen ohjauksen kanssa
22	käyntiajan rajoituksen kanssa
23	lämpösäteilyanturin kanssa
24	Yhteystiedot - Valmistajan tai tämän valtuutetun edustajan nimi ja osoite
25	[kyllä/ei]

BG	България Bulgaria
1	Идентификатор(и) на одела
2	Топлинна мощност
3	$P_{nom}$ = Номинална топлинна мощност
4	$P_{min}$ = Минимална топлинна мощност (примерна)
5	$P_{max,c}$ = Максимална непрекъсната топлинна мощност
6	Спомагателно потребление на електроенергия
7	$e_{l,max}$ = При номинална топлинна мощност
8	$e_{l,min}$ = При минимална топлинна мощност
9	$e_{l,sg}$ = В режим на готовност
10	Вид топлинна мощност/регулиране на температурата в помещението (изберете един)
11	една степен на топлинна мощност и без регулиране на температурата в помещението
12	Две или повече ръчни степени, без регулиране на температурата на помещението
13	Две или повече ръчни степени, без регулиране на температурата на помещението
14	с електронен регулатор на температурата в помещението
15	електронен регулатор на температурата в помещението и денонощен таймер
16	електронен регулатор на температурата в помещението и седмичен таймер
17	Други варианти за регулиране (възможен е повече от един избор)
18	регулиране на температурата в помещението с откриване на човешко присъствие
19	регулиране на температурата в помещението с откриване на отворен прозорец
20	с възможност за дистанционно управление
21	с адаптивно управление на пускането в действие
22	с ограничение на времето за работа
23	с датчик във вид на черна полусфера
24	Координати за контакт: Име и адрес на производителя или на упълномощения от него представител.
25	[да/не]

CZ	Česká Republika Czech Republic
1	Identifikační značka (značky) modelu
2	Teplný výkon
3	$P_{nom}$ = Jmenovitý tepelný výkon
4	$P_{min}$ = Minimální tepelný výkon (orientační)
5	$P_{max,c}$ = Maximální trvalý tepelný výkon
6	Spotřeba pomocné elektrické energie
7	$e_{l,max}$ = Při jmenovitém tepelném výkonu
8	$e_{l,min}$ = Při minimálním tepelném výkonu
9	$e_{l,sg}$ = V pohotovostním režimu
10	Typ výdeje tepla/regulace teploty v místnosti (vyberte jeden)
11	jeden stupeň tepelného výkonu, bez regulace teploty v místnosti
12	dva nebo více ručních stupňů, bez regulace teploty v místnosti
13	s mechanickým termostatem pro regulaci teploty v místnosti
14	s elektronickou regulací teploty v místnosti
15	s elektronickou regulací teploty v místnosti a denním programem
16	s elektronickou regulací teploty v místnosti a týdenním programem
17	Další možnosti regulace (lze vybrat více možností)
18	regulace teploty v místnosti s detekcí přítomnosti osob
19	regulace teploty v místnosti s detekcí otevřeného okna
20	s dálkovým ovládním
21	s adaptivně řízeným spouštěním
22	s omezením dobyčinnosti
23	s černým kulovým čidlem
24	Kontaktní údaje - Jméno a adresa výrobce nebo jeho zplnomocněného zástupce
25	[ano/ne]

DK	Danmark Denmark
1	Modelidentifikation(er)
2	Varmeydelse
3	$P_{nom}$ = Nominel varmeydelse
4	$P_{min}$ = Mindste varmeydelse (vejledende)
5	$P_{max,c}$ = Maksimal kontinuerlig varmeydelse
6	Supplerende strømforbrug
7	$e_{l,max}$ = Ved nominel varmeydelse
8	$e_{l,min}$ = Ved mindste varmeydelse
9	$e_{l,sg}$ = I standbytilstand
10	Type varmeydelse/rumtemperaturstyring (vælg en type)
11	Ét-trinsvarmeydelse uden rumtemperaturstyring
12	To eller flere manuelle trin uden rumtemperaturstyring
13	Med mekanisk rumtemperaturstyring
14	Med elektronisk rumtemperaturstyring
15	Elektronisk rumtemperaturstyring og døgntimer
16	Elektronisk rumtemperaturstyring og ugetimer
17	Andre styringsmuligheder (flere muligheder kan vælges)
18	Rumtemperaturstyring med bevægelsessensor
19	Rumtemperaturstyring med temperaturfaldsensor
20	Med telestyringsoption
21	Med adaptiv startstyring
22	Med driftstidsbegrænsning
23	Med sort globe-sensor
24	Kontaktoplysninger - Navn og adresse på producenten eller dennes bemyndigede repræsentant
25	[ja/nej]

DE	Deutschland Germany
1	Modellkennung(en)
2	Wärmeleistung
3	$P_{nom}$ = Nennwärmeleistung
4	$P_{min}$ = Mindestwärmeleistung (Richtwert)
5	$P_{max,c}$ = Maximale kontinuierliche Wärmeleistung
6	Hilfsstromverbrauch
7	$e_{l,max}$ = Bei Nennwärmeleistung
8	$e_{l,min}$ = Bei Mindestwärmeleistung
9	$e_{l,SB}$ = Im Bereitschaftszustand
10	Art der Wärmeleistung/Raumtemperaturkontrolle (bitte eine Möglichkeit auswählen)
11	Einstufige Wärmeleistung, keine Raumtemperaturkontrolle
12	Zwei oder mehr manuell einstellbare Stufen, keine Raumtemperaturkontrolle
13	Raumtemperaturkontrolle mit mechanischem Thermostat
14	Mit elektronischer Raumtemperaturkontrolle
15	Elektronische Raumtemperaturkontrolle und Tageszeitregelung
16	Elektronische Raumtemperaturkontrolle und Wochentagsregelung
17	Sonstige Regelungsoptionen (Mehrfachnennungen möglich)
18	Raumtemperaturkontrolle mit Präsenzerkennung
19	Raumtemperaturkontrolle mit Erkennung offener Fenster
20	Mit Fernbedienungsoption
21	Mit adaptiver Regelung des Heizbeginns
22	Mit Betriebszeitbegrenzung
23	Mit Schwarzkugelsensor
24	Kontaktangaben - Name und Anschrift des Herstellers oder seines autorisierten Vertreters
25	[ja/nein]

EE	Eesti Estonia
1	Mudeli tunnuskood(id)
2	Soojusvõimsus
3	$P_{nom}$ = Nimisoojusvõimsus
4	$P_{min}$ = Minimaalne soojusvõimsus (soovituslik)
5	$P_{max,c}$ = Maksimalne pidev soojusvõimsus
6	Lisaelektrienergia tarbimine
7	$e_{l,max}$ = Nimisoojusvõimsusel
8	$e_{l,min}$ = Minimaalsel soojusvõimsusel
9	$e_{l,SB}$ = Ooteseisundis
10	Soojusvõimsuse/toatemperatuuri seadistamise viis (valige üks)
11	Üheaastmeline soojusvõimsusega, toatemperatuuri seadistamise võimaluseta
12	Kahe või enama käsitsi valitava astmega, toatemperatuuri seadistamise võimaluseta
13	Toatemperatuuri seadistamine mehaanilise termostaadiga
14	Toatemperatuuri elektroonilise seadistamisega
15	Toatemperatuuri elektroonilise seadistamise ja ööpäevataimeriga
16	Toatemperatuuri elektroonilise seadistamise ja nädalataimeriga
17	Muud juhtimisvõimalused (mitu valikut lubatud)
18	Toatemperatuuri seadistamine koos ruumis viibimise avastamisega
19	Toatemperatuuri seadistamine koos avatud akna avastamisega
20	Kaugjuhtimisvõimalusega
21	Kohaneva käivitusjuhtimisega
22	Tööajapiiranguga
23	Musta lambiga anduriga
24	Kontaktandmed - Tootja või tema volitatud esindaja nimi ja aadress
25	[jah/ei]

ES	España Spain
1	Identificador(es) del modelo
2	Potencia calorífica
3	$P_{nom}$ = Potencia calorífica nominal
4	$P_{min}$ = Potencia calorífica mínima (indicativa)
5	$P_{max,c}$ = Potencia calorífica máxima continuada
6	Consumo auxiliar de electricidad
7	$e_{l,max}$ = A potencia calorífica nominal
8	$e_{l,min}$ = A potencia calorífica mínima
9	$e_{l,SB}$ = En modo de espera
10	Tipo de control de potencia calorífica/de temperatura interior (seleccione uno)
11	potencia calorífica de un solo nivel, sin control de temperatura interior
12	Dos o más niveles manuales, sin control de temperatura interior
13	con control de temperatura interior mediante termostato mecánico
14	con control electrónico de temperatura interior
15	control electrónico de temperatura interior y temporizador diario
16	control electrónico de temperatura interior y temporizador semanal
17	Otras opciones de control (pueden seleccionarse varias)
18	control de temperatura interior con detección de presencia
19	control de temperatura interior con detección de ventanas abiertas
20	con opción de control a distancia
21	con control de puesta en marcha adaptable
22	con limitación de tiempo de funcionamiento
23	con sensor de lámpara negra
24	Nombre y dirección del fabricante o de su representante autorizado. Información de contacto
25	[si/no]

FR	France France
1	Référence(s) du modèle
2	Puissance thermique
3	$P_{nom}$ = Puissance thermique nominale
4	$P_{min}$ = Puissance thermique minimale (indicative)
5	$P_{max,c}$ = Puissance thermique maximale continue
6	Consommation d'électricité auxiliaire
7	$e_{l,max}$ = À la puissance thermique nominale
8	$e_{l,min}$ = À la puissance thermique minimale
9	$e_{l,SB}$ = En mode veille
10	Type de contrôle de la puissance thermique/de la température de la pièce (sélectionner un seul type)
11	contrôle de la puissance thermique à un palier, pas de contrôle de la température de la pièce
12	contrôle à deux ou plusieurs paliers manuels, pas de contrôle de la température de la pièce
13	contrôle de la température de la pièce avec thermostat mécanique
14	contrôle électronique de la température de la pièce
15	contrôle électronique de la température de la pièce et programmeur journalier
16	contrôle de la température de la pièce, avec détecteur de présence
17	Autres options de contrôle (sélectionner une ou plusieurs options)
18	регулиране на температурата в помещението с откриване на човешко присъствие
19	contrôle de la température de la pièce, avec détecteur de fenêtre ouverte
20	option contrôle à distance
21	contrôle adaptatif de l'activation
22	limitation de la durée d'activation
23	capteur à globe noir
24	Coordonnées de contact - Nom et adresse du fabricant ou de son mandataire
25	[oui/non]

GR	Ελλάδα Greece
1	Αναγνωριστικό(-ά) μοντέλου:
2	Θερμική ισχύς
3	$P_{nom}$ = Ονομαστική θερμική ισχύς
4	$P_{min}$ = Ελάχιστη θερμική ισχύς (ενδεικτική)
5	$P_{max,c}$ = Μέγιστη συνεχής θερμική ισχύς
6	Βοηθητική καταπόληση ηλεκτρικής ενέργειας
7	$e_{l,max}$ = στην ονομαστική θερμική ισχύ
8	$e_{l,min}$ = στην ελάχιστη θερμική ισχύ
9	$e_{l,SB}$ = σε κατάσταση αναμονής
10	Είδος θερμικής ισχύος/ρυθμιστή θερμοκρασίας δωματίου (να επιλεγεί μια δυνατότητα)
11	μονοβάθμια θερμική ισχύς και χωρίς ρυθμιστή θερμοκρασίας δωματίου
12	δύο ή περισσότερες χειροκίνητες βαθμίδες χωρίς ρυθμιστή θερμοκρασίας δωματίου
13	με μηχανικό θερμοστατικό ρυθμιστή θερμοκρασίας δωματίου
14	με ηλεκτρονικό ρυθμιστή θερμοκρασίας δωματίου
15	με ηλεκτρονικό ρυθμιστή θερμοκρασίας δωματίου και χρονοδιακόπτη ημέρας
16	με ηλεκτρονικό ρυθμιστή θερμοκρασίας δωματίου και χρονοδιακόπτη εβδομάδας
17	Άλλες δυνατότητες ρύθμισης (επιτρέπονται πολλές επιλογές)
18	ρυθμιστή θερμοκρασίας δωματίου με ανιχνευτή παρουσίας
19	ρυθμιστή θερμοκρασίας δωματίου με ανιχνευτή ανοιχτού παραθύρου
20	με δυνατότητα ρύθμισης εξ αποστάσεως
21	με δυνατότητα ρύθμισης εξ αποστάσεως
22	με περιορισμό διάρκειας λειτουργίας
23	με αισθητήρα θερμομέτρου μελανής σφαίρας
24	Στοιχεία επικοινωνίας: Όνομα/Επωνυμία και διεύθυνση του κατασκευαστή ή του εξουσιοδοτημένου αντιπροσώπου του.
25	[ναι/όχι]

HR	Hrvatska Croatia
1	Identifikacijska(-e) oznaka(-e) modela
2	Toplinska snaga
3	$P_{nom}$ = nazivna toplinska snaga
4	$P_{min}$ = minimalna toplinska snaga (referentna)
5	$P_{max,c}$ = maksimalna kontinuirana toplinska snaga
6	Potrošnja pomoćne električne energije
7	$e_{l,max}$ = kod nazivne toplinske snage
8	$e_{l,min}$ = kod minimalne toplinske snage
9	$e_{l,SB}$ = u stanju pripravnosti
10	Vrsta izlazne topline/regulacija sobne temperature (odabrali jednu)
11	jednostupanjnska predaja topline i bez regulacije sobne temperature
12	dva ili više ručna stupnja, bez regulacije sobne temperature
13	s regulacijom sobne temperature mehaničkim termostatom
14	s elektroničkom regulacijom sobne temperature
15	elektronička regulacija sobne temperature i dnevni uklopni sat
16	elektronička regulacija sobne temperature i tjedni uklopni sat
17	Druge mogućnosti regulacije (mogući odabir više opcija)
18	regulacija sobne temperature s prepoznavanjem prisutnosti
19	regulacija sobne temperature s prepoznavanjem otvorenog prozora
20	s mogućnošću regulacije na daljinu
21	s prilagodljivim pokretanjem regulacije
22	s ograničenjem vremena rada
23	osjetnikom s crnom žaruljom
24	podaci za kontakt - naziv i adresa proizvođača ili ime njegovog ovlaštenog predstavnika
25	[da/ne]



HU	Magyarország Hungary
1	Modellazonosító(k):
2	Hőteljesítmény
3	$P_{nom}$ = Névleges hőteljesítmény
4	$P_{min}$ = Minimális hőteljesítmény (indikatív)
5	$P_{max,c}$ = Maximális folyamatos hőteljesítmény
6	Kiegészítő villamosenergia-fogyasztás
7	$e_{l,max}$ = A névleges hőteljesítményen
8	$e_{l,min}$ = A minimális hőteljesítményen
9	$e_{l,SB}$ = Készenléti üzemmódban
10	A teljesítmény, illetve a beltéri hőmérséklet szabályozásának típusa (egyet jelöljön meg)
11	Egyetlen állás, beltéri hőmérséklet-szabályozás nélkül
12	Két vagy több kézi szabályozású állás, beltéri hőmérséklet-szabályozás nélkül
13	Mechanikus termosztátos beltéri hőmérséklet-szabályozás
14	Elektronikus beltéri hőmérséklet-szabályozás
15	Elektronikus beltéri hőmérséklet-szabályozás és napszak szerinti szabályozás
16	Elektronikus beltéri hőmérséklet-szabályozás és heti szabályozás
17	Más szabályozási lehetőségek (többet is megjelölhet)
18	Beltéri hőmérséklet-szabályozás jelenlét-érzékeléssel
19	Beltéri hőmérséklet-szabályozás nyitottablak-érzékeléssel
20	Táv szabályozási lehetőség
21	Adaptív bekapcsolásszabályozás
22	Működési idő korlátozása
23	Fekete gomb-érzékelővel ellátva
24	Kapcsolatfelvételi adatok - A gyártó vagy meghatalmazott képviselőjének neve és címe
25	[igen/nem]

IL	השפה שלך Israel
1	מזהה מודל (ים)
2	פלט חום
3	$P_{nom}$ = פלט חום נומינלי
4	$P_{min}$ = תפוקת חום מינימלית (מעיד)
5	$P_{max,c}$ = מקסימום פלט חום רציף
6	צריכת חשמל נוספת
7	$e_{l,max}$ = בתפוקת חום נומינלית
8	$e_{l,min}$ = בתפוקת חום מינימלית
9	$e_{l,SB}$ = במצב המתנה
10	סוג של פלט חום / בקרת טמפרטורת החדר (תבחר אחד)
11	פלט חום חד שליב, ללא בקרת טמפרטורת החדר
12	שני שלבים ידניים או יותר, ללא בקרת טמפרטורת החדר
13	תרמוסטט מכני עם שליטה בטמפרטורת החדר.
14	עם שליטה אלקטרונית בטמפרטורה
15	עם שליטה אלקטרונית בטמפרטורה פלוס טיימר יומי
16	עם שליטה אלקטרונית בטמפרטורה פלוס טיימר שבועי
17	אפשרויות שליטה אחרות (אפשרות לבחירות מרובות)
18	בקרת טמפרטורה בחדר, עם זיהוי נוכחות
19	בקרת טמפרטורה בחדר, עם זיהוי חלון פתוח
20	עם אפשרות שליטה מרחוק
21	עם שליטה מותאמת בהפעלה
22	עם הגבלת זמן עבודה
23	עם חיישן נורה שחורה
24	פרטי קשר - שם וכתובת היצרן או הנציג המורשה שלו
25	[כן/לא]

IT	Italia Italy
1	Identificativo del modello
2	Potenza termica
3	$P_{nom}$ = Potenza termica nominale
4	$P_{min}$ = Potenza termica minima (indicativa)
5	$P_{max,c}$ = Massima potenza termica continua
6	Consumo ausiliario di energia elettrica
7	$e_{l,max}$ = Alla potenza termica nominale
8	$e_{l,min}$ = Alla potenza termica minima
9	$e_{l,SB}$ = In modo stand-by
10	Tipo di potenza termica/controllo della temperatura ambiente (indicare una sola opzione)
11	potenza termica a fase unica senza controllo della temperatura ambiente
12	due o più fasi manuali senza controllo della temperatura ambiente
13	con controllo della temperatura ambiente tramite termostato meccanico
14	con controllo elettronico della temperatura ambiente
15	con controllo elettronico della temperatura ambiente e temporizzatore giornaliero
16	con controllo elettronico della temperatura ambiente e temporizzatore settimanale
17	Altre opzioni di controllo (è possibile selezionare più opzioni)
18	controllo della temperatura ambiente con rilevamento di presenza
19	controllo della temperatura ambiente con rilevamento di finestre aperte
20	con opzione di controllo a distanza
21	con controllo di avviamento adattabile
22	con limitazione del tempo di funzionamento
23	con termometro a globo nero
24	Contatti – Nome e indirizzo del fabbricante o del suo rappresentate legale.
25	[si/no]

LT	Lietuva Lithuania
1	Modelio žymuo (-enys)
2	Šiluminė galia
3	$P_{nom}$ = Vardinė šiluminė galia
4	$P_{min}$ = Mažiausia šiluminė galia (orientacinė)
5	$P_{max,c}$ = Didžiausia nuolatinė šiluminė galia
6	Pagalbinės elektros energijos vartojamoji galia
7	$e_{l,max}$ = Esant vardinėi šiluminei galiai
8	$e_{l,min}$ = Esant mažiausiai šiluminei galiai
9	$e_{l,SB}$ = Pristabdytąja veikseną
10	Šiluminės galios lygiai/patalpos temperatūros reguliavimas (pasirinkti vieną)
11	Vieno šiluminės galios lygio ir be patalpos temperatūros reguliavimo
12	Dviejų ar daugiau rankiniu būdu nustatomų šiluminės galios lygių be patalpos temperatūros reguliavimo
13	Su mechaninio termostatinio patalpos temperatūros reguliavimo funkcija
14	Su elektroninio patalpos temperatūros reguliavimo funkcija
15	Elektroninis patalpos temperatūros reguliavimas ir paros laikmatis
16	Elektroninis patalpos temperatūros reguliavimas ir savaitės laikmatis
17	Kitos valdymo pasirinktys (galimi keli variantai)
18	Patalpos temperatūros reguliavimas su žmonių buvimu atpažintimi
19	Patalpos temperatūros reguliavimas su atviro lango atpažintimi
20	Su nuotolinio valdymo pasirinktimi
21	Su adaptyvuoju šildymo pradžios momento nustatymu
22	Ribojamo veikimo laiko
23	Su spinduliavimo temperatūros jutikliu (angl. black bulb sensor)
24	Kontaktiniai duomenys – Gamintojo arba jo įgaliotojo atstovo pavadinimas ir adresas
25	[taip/ne]

LV	Latvija Latvia
1	Modeļa identifikators(-i)
2	Siltuma jauda
3	$P_{nom}$ = Nominālā siltuma jauda
4	$P_{min}$ = Minimālā siltuma jauda (indikatīvi)
5	$P_{max,c}$ = Maksimālā nepārtrauktā siltuma jauda
6	Maksimālā nepārtrauktā siltuma jauda
7	$e_{l,max}$ = Pie nominālās siltuma jaudas
8	$e_{l,min}$ = Pie minimālās siltuma jaudas
9	$e_{l,SB}$ = Gaidstāves režīmā
10	Siltuma jaudas/telpas temperatūras regulēšanas tips (izvēlētis vienu)
11	vienkāpēs siltuma jauda bez telpas temperatūras regulēšanas
12	manuāla divkāpju vai daudzkāpju siltuma jauda bez telpas temperatūras regulēšanas
13	ar mehānisku termostatu un telpas temperatūras regulēšanu
14	ar elektronisku telpas temperatūras regulēšanu
15	ar elektronisku telpas temperatūras regulēšanu un diennakts taimerī
16	ar elektronisku telpas temperatūras regulēšanu un nedēļas taimerī
17	Citi vadības veidi (var izvēlēties vairākus)
18	telpas temperatūras regulēšana ar klātbūtnes detektēšanu
19	telpas temperatūras regulēšana ar atvērtā loga detektēšanu
20	ar tālvadības funkciju
21	ar adaptīvu palaišanas vadību
22	ar darbības laika ierobežojumu
23	ar siltuma starojuma sensoru melnas lodes formā
24	Kontaktinformācija. Ražotāja vai tā pilnvarotā pārstāvja vārds vai nosaukums un adrese
25	[jā/nē]

MT	Malta Malta
1	Identifikatur(i) tal-mudell
2	Potenza termika
3	$P_{nom}$ = Potenza termika nominali
4	$P_{min}$ = Potenza termika minima (valur ta' referenza)
5	$P_{max,c}$ = Potenza termika massima kontinwa
6	Konsum tal-elettriku awżiljarju
7	$e_{l,max}$ = Fil-potenza termika nominali
8	$e_{l,min}$ = Fil-potenza termika minima
9	$e_{l,SB}$ = Fil-modalità Stennija
10	It-tip ta' potenza termika/ta' kontroll tat-temperatura ambjentali (jekk joghħbok aghżel wahda minn dawn l-ghażliet)
11	potenza termika bi stadju wiehed u minghajr kontroll tat-temperatura ambjentali
12	żewġ stadji jew aktar irregolati b'mod manwali minghajr kontroll tat-temperatura ambjentali
13	b'kontroll tat-temperatura ambjentali permezz ta' termostat mekkaniku
14	b'kontroll elettroniku tat-temperatura ambjentali
15	kontroll elettroniku tat-temperatura ambjentali u kronometru ta' ġurnata
16	kontroll elettroniku tat-temperatura ambjentali u kronometru ta' ġimgha
17	Għażliet oħra ta' kontroll (jistgħu jintgħażlu diversi għażliet)
18	kontroll tat-temperatura ambjentali b'detezzjoni ta' preżenza
19	kontroll tat-temperatura ambjentali b'detezzjoni ta' tiegħa miftuħa
20	b'għażla ta' kontroll mill-bogħod
21	b'kontroll ta' bidjien adattabbli
22	b'limitazzjoni tal-hin tat-thaddim
23	b'sensur b'boċċa sewda
24	Detalji ta' kuntatt – L-isem u l-indirizz tal-manifattur jew tar-rappreżentant awtorizzat tiegħu.
25	[iva/le]

NL	Nederland Netherlands
1	Typeaanduiding(en):
2	Warmteafgifte
3	$P_{nom}$ = Nominale warmteafgifte
4	$P_{min}$ = Minimale warmteafgifte (indicatief)
5	$P_{max,c}$ = Maximale continue warmteafgifte
6	Aanvullend elektriciteitsverbruik
7	$e_{l,max}$ = Bij nominale warmteafgifte
8	$e_{l,min}$ = Bij minimale warmteafgifte
9	$e_{l,SB}$ = In stand-bymodus
10	Type warmteafgifte/sturing kamertemperatuur (selecteer één)
11	Eentrapswarmteafgifte, geen sturing van de kamertemperatuur
12	Twee of meer handmatig in te stellen trappen, geen sturing van de kamertemperatuur
13	Met mechanische sturing van de kamertemperatuur door thermostaat
14	Met elektronische sturing van de kamertemperatuur
15	Elektronische sturing van de kamertemperatuur plus dag-tijdschakelaar
16	Elektronische sturing van de kamertemperatuur plus week-tijdschakelaar
17	Andere sturingsopties (meerdere selecties mogelijk)
18	Sturing van de kamertemperatuur, met aanwezigheidsdetectie
19	Sturing van de kamertemperatuur, met openraamdetectie
20	Met de optie van afstandsbediening
21	Met adaptieve sturing van de start
22	Met beperking van de werkingstijd
23	Met black-bulbsensor
24	Contactgegevens – Naam en adres van de fabrikant of van zijn gemachtigde
25	[ja/nee]

PL	Polska Poland
1	Identyfikator(-y) modelu
2	Moc cieplna
3	$P_{nom}$ = Nominalna moc cieplna
4	$P_{min}$ = Minimalna moc cieplna (orientacyjna)
5	$P_{max,c}$ = Maksymalna stała moc cieplna
6	Żużycie energii elektrycznej na potrzeby własne
7	$e_{l,max}$ = Przy nominalnej mocy cieplnej
8	$e_{l,min}$ = Przy minimalnej mocy cieplnej
9	$e_{l,SB}$ = W trybie czuwania
10	Rodzaj mocy cieplnej/regulacja temperatury w pomieszczeniu (należy wybrać jedną opcję)
11	jednostopniowa moc cieplna bez regulacji temperatury w pomieszczeniu
12	co najmniej dwa ręczne stopnie bez regulacji temperatury w pomieszczeniu
13	mechaniczna regulacja temperatury w pomieszczeniu za pomocą termostatu
14	elektroniczna regulacja temperatury w pomieszczeniu
15	elektroniczna regulacja temperatury w pomieszczeniu ze sterownikiem dobowym
16	elektroniczna regulacja temperatury w pomieszczeniu ze sterownikiem tygodniowym
17	Inne opcje regulacji (można wybrać kilka)
18	regulacja temperatury w pomieszczeniu z wykrywaniem obecności
19	regulacja temperatury w pomieszczeniu z wykrywaniem otwartego okna
20	z regulacją na odległość
21	z adaptacyjną regulacją startu
22	z ograniczeniem czasu pracy
23	z czujnikiem ciepła promieniowania
24	Dane teleDane kontaktowe – nazwa oraz adres producenta lub jego upoważnionego przedstawiciela
25	[tak/nie]

RO	România Romania
1	Identificatorul de model(e):
2	Puterea termică
3	$P_{nom}$ = Puterea termică nominală
4	$P_{min}$ = Puterea termică minimă (cu titlu indicativ)
5	$P_{max,c}$ = Puterea termică maximă continuă
6	Consumul auxiliar de energie electrică
7	$e_{l,max}$ = La putere termică nominală
8	$e_{l,min}$ = La putere termică minimă
9	$e_{l,SB}$ = În modul standby
10	Tip de putere termică/controlul temperaturii camerei (selectați o variantă)
11	cu o singură treaptă de putere termică și fără controlul temperaturii camerei
12	două sau mai multe trepte de putere manuale, fără controlul temperaturii camerei
13	cu controlul temperaturii camerei prin intermediul unui termostat mecanic
14	cu control electronic al temperaturii camerei
15	cu control electronic al temperaturii camerei și cu temporizator cu programare zilnică
16	cu control electronic al temperaturii camerei și cu temporizator cu programare săptămânală
17	Alte opțiuni de control (se pot selecta mai multe variante)
18	controlul temperaturii camerei, cu detectarea prezenței
19	controlul temperaturii camerei, cu detectarea unei ferestre deschise
20	cu opțiune de control la distanță
21	cu demaraj adaptabil
22	cu limitarea timpului de funcționare
23	cu senzor cu bulb negru
24	Date de contact – Denumirea și adresa producătorului sau a reprezentantului său autorizat.
25	[da/nu]

RU	Россия Russia
1	Идентификатор модели
2	Отопительная мощность
3	$P_{nom}$ = Номинальная тепловая мощность
4	$P_{min}$ = Минимальная тепловая мощность (заявленная)
5	$P_{max,c}$ = Максимальная непрерывная тепловая мощность
6	Дополнительное энергопотребление прибора
7	$e_{l,max}$ = При номинальной тепловой мощности
8	$e_{l,min}$ = При минимальной тепловой мощности
9	$e_{l,SB}$ = В режиме standby (спящем)
10	Тип управления по тепловой мощности/температуре воздуха (выбрать что-то одно)
11	одна ступень мощности, без контроля температуры воздуха
12	две и более ступеней мощностей, без контроля температуры воздуха
13	с механическим термостатом, работающим по температуре воздуха в помещении
14	с электронным термостатом, работающим по температуре воздуха в помещении
15	с электронным термостатом, работающим по температуре воздуха в помещении, + суточный таймер
16	с электронным термостатом, работающим по температуре воздуха в помещении, + недельный таймер
17	Другие возможности управления (возможен выбор нескольких параметров)
18	управление по температуре воздуха в помещении, с датчиком движения
19	управление по температуре воздуха в помещении, с датчиком открытого окна
20	с возможностью дистанционного управления
21	с адаптивным стартом
22	с ограничителем времени работы
23	с датчиком теплового излучения
24	Контактная информация - название и адрес производителя/представительства
25	да/нет

SI	Slovenija Slovenia
1	Identifikacijska oznaka modela(-ov):
2	Izhodna toplotna moč
3	$P_{nom}$ = Nazivna izhodna toplotna moč
4	$P_{min}$ = Minimalna izhodna toplotna moč (okvirno)
5	$P_{max,c}$ = Največja trajna izhodna toplotna moč
6	Dodatna potreba po električni moči
7	$e_{l,max}$ = Pri nazivni izhodni toplotni moči
8	$e_{l,min}$ = Pri minimalni izhodni toplotni moči
9	$e_{l,SB}$ = V stanju pripravljenosti
10	Način uravnavanja izhodne toplotne moči/temperature v prostoru (izberite eno možnost)
11	Z enostopnjskim uravnavanjem izhodne toplotne moči, brez uravnavanja temperature v prostoru
12	Z dvema ali več ročnimi stopnjami, brez uravnavanja temperature v prostoru
13	Z uravnavanjem temperature v prostoru z mehanskim termostatom
14	Z elektronskim uravnavanjem temperature v prostoru
15	Z elektronskim uravnavanjem temperature v prostoru z dnevnim časovnikom
16	Z elektronskim uravnavanjem temperature v prostoru s tedenskim časovnikom
17	Druge možnosti uravnavanja (izberete lahko več možnosti)
18	Z uravnavanjem temperature v prostoru z zaznavanjem prisotnosti
19	Z uravnavanjem temperature v prostoru z zaznavanjem odprtega okna
20	Z možnostjo uravnavanja na daljavo
21	S prilagodljivim uravnavanjem zažetka delovanja
22	Z omejitvijo časa delovanja
23	Z globus senzorjem
24	Kontaktni podatki - Ime in naslov proizvajalca ali njegovega pooblaščenega zastopnika
25	[da/nie]

SK	Slovensko Slovakia
1	Identifikačný (-é) kód (-y) modelu:
2	Teplný výkon
3	$P_{nom}$ = Menovitý tepelný výkon
4	$P_{min}$ = Minimálny tepelný výkon (orientačne)
5	$P_{max,c}$ = Maximálny priebežný tepelný výkon
6	Vlastná spotreba elektrickej energie
7	$e_{l,max}$ = Pri menovitom tepelnom výkone
8	$e_{l,min}$ = Pri minimálnom tepelnom výkone
9	$e_{l,SB}$ = V pohotovostnom režime
10	Druh ovládania tepelného výkonu/izbovej teploty (vyberte jeden)
11	jednoúrovňový tepelný výkon bez ovládania izbovej teploty
12	dve alebo viac manuálnych úrovní bez ovládania izbovej teploty
13	s ovládaním izbovej teploty mechanickým termostatom
14	s elektronickým ovládaním izbovej teploty
15	elektronické ovládanie izbovej teploty a denný časovač
16	elektronické ovládanie izbovej teploty a týždenný časovač
17	Ďalšie možnosti ovládania (možnosť viacnásobného výberu)
18	ovládanie izbovej teploty s detekciou prítomnosti
19	ovládanie izbovej teploty s detekciou otvoreného okna
20	s možnosťou diaľkového ovládania
21	s prispôbovým ovládaním spustenia
22	s obmedzením času prevádzky
23	so snímačom čiernej žiarovky
24	Kontaktné údaje – Názov a adresa výrobcu alebo jeho autorizovaného zástupcu
25	[áno/nie]

PT	Portugal Portugal
1	Identificador(es) de modelo
2	Potência calorífica
3	$P_{nom}$ = Potência calorífica nominal
4	$P_{min}$ = Potência calorífica mínima (indicativa)
5	$P_{max,c}$ = Potência calorífica contínua máxima
6	Consumo de eletricidade auxiliar
7	$e_{l,max}$ = À potência calorífica nominal
8	$e_{l,min}$ = À potência calorífica mínima
9	$e_{lg}$ = Em estado de vigília
10	Tipo de potência calorífica/comando da temperatura interior (selecionar uma opção)
11	Potência calorífica numa fase única, sem comando da temperatura interior
12	Em duas ou mais fases manuais, sem comando da temperatura interior
13	Com comando da temperatura interior por termóstato mecânico
14	Com comando eletrónico da temperatura interior
15	Com comando eletrónico da temperatura interior e temporizador diário
16	Com comando eletrónico da temperatura interior e temporizador semanal
17	Outras opções de comando (seleção múltipla possível)
18	Comando da temperatura interior, com deteção de presença
19	Comando da temperatura interior, com deteção de janelas abertas
20	Com opção de comando à distância
21	Com comando de arranque adaptativo
22	Com limitação do tempo de funcionamento
23	Com sensor de corpo negro
24	Elementos de contacto: Nome e endereço do fabricante ou do seu representante autorizado
25	[sim/não]

SR	Srbija Serbia
1	Identifikaciona(-e) oznaka(-e) modela
2	Toplotna snaga
3	$P_{nom}$ = Nominalna toplotna snaga
4	$P_{min}$ = Minimalna toplotna snaga (referentna)
5	$P_{max,c}$ = Maksimalna kontinuirana toplotna snaga
6	Potrošnja pomoćne struje
7	$e_{l,max}$ = Pri nominalnoj toplotnoj snazi
8	$e_{l,min}$ = Pri minimalnoj toplotnoj snazi
9	$e_{lg}$ = U režimu pripravnosti
10	Vrsta izlazne toplote/regulisanje sobne temperature (odabrati jedno)
11	Jednostepenska predaja toplote i bez regulisanja sobne temperature
12	Dva ili više ručna stepena, bez regulisanja sobne temperature
13	Sa regulisanjem sobne temperature mehaničkim termostatom
14	Sa elektronskim regulisanjem sobne temperature
15	Elektronsko regulisanje sobne temperature i dnevni uklopni sat
16	Elektronsko regulisanje sobne temperature i nedeljni uklopni sat
17	Druge mogućnosti regulisanja (s mogućnošću odabira više opcija)
18	Regulisanje sobne temperature sa prepoznavanjem prisutnosti
19	Regulisanje sobne temperature sa prepoznavanjem otvorenog prozora
20	Sa mogućnošću dalinskog regulisanja
21	Sa prilagodivim pokretanjem regulisanja
22	Sa ograničenjem vremena rada
23	Sa senzorom sa crnom žaruljom
24	<b>Kontakt podaci: Naziv i adresa proizvođača, odnosno ime njegovom ovlašćenog predstavnika</b>
25	[da/ne]

# DECLARATION OF CONFORMITY

We, ADAX AS  
(Supplier's name)

P.o. Box 38, 3061 SVELVIK, NORWAY  
(Address)

*declare under our sole responsibility that the product(s)*

Convactor heater series Adax CLEA H or L with thermostat DT, WT (WIFI) or SLX  
(Name, type and model or series)

*is/are in conformity with following Directives/Standards:*

LVD (2014/35/EU)	EN 60335-1:2012;A11,A13 EN 60335-2-30:2009;A11
EMF	EN 62233:2008
EMC (2014/30/EU)	EN 55014-1:2017 EN 55014-2:2015 EN 61000-3-2:2014 EN 61000-3-3:2013
RED direktive (2014/53/EU)	EN 300 328: V2.1.1(2016-11), V2.2.0(2017-11)

ECO design directive (2009/125/EC)

Class II, IP24C

**CE**

This declaration of conformity is issued under the responsibility of:

Svelvik, April 23, 2020

Place and date of issue



Roger Dalen

Managing Director

(Name and signature of authorized person)