

ADAX Clea H/L WIFI (WT)

Table of contents

1. Installation manual

Pages 2-3

2. WIFI (WT) thermostat user guide

Page 4 – NO

Page 5 – SE

Page 6 – FI

Page 7 – EN

Page 8 – DE

Page 9 – PT

Page 10 – LT

Page 11 – LV

Page 12 – ET

Page 13 – BG

Page 14 – EL

Page 15 – CZ

Page 16 – HU

Page 17 – HR

Page 18 – PL

Page 19 – SK

Page 20 – RO

Page 21 – RU

Page 22 – ES

Page 23 – HE

Page 24 – SL

Page 25 – IT

Page 26 – SR

Page 27 – NL

Page 28 – FR

3. Ecodesign information

Pages 29-35

4. Declaration of conformity

Page 36

ADAX CLEA H / CLEA L Model WT / DT / KWT / KDT IP24C Class II

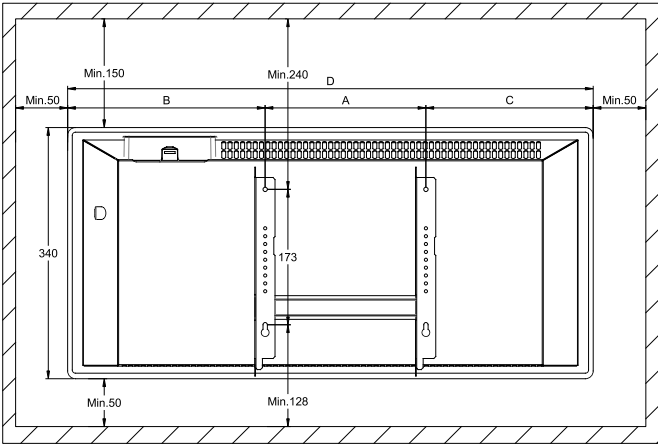
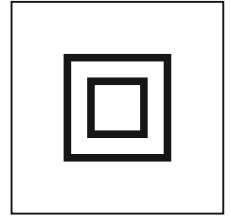
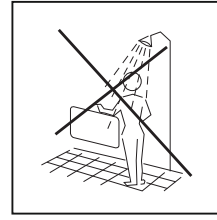
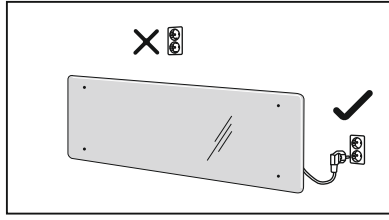
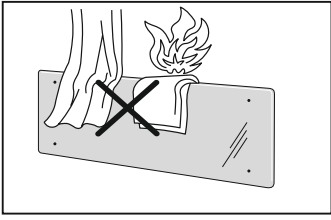

CLEA H	Watt	B	A	C	D
CLEA H 04	400	262	201	143	606
CLEA H 06	600	262	201	213	676
CLEA H 08	800	255	302	233	790
CLEA H 10	1000	287	302	261	850
CLEA H 12	1200	375	302	347	1024

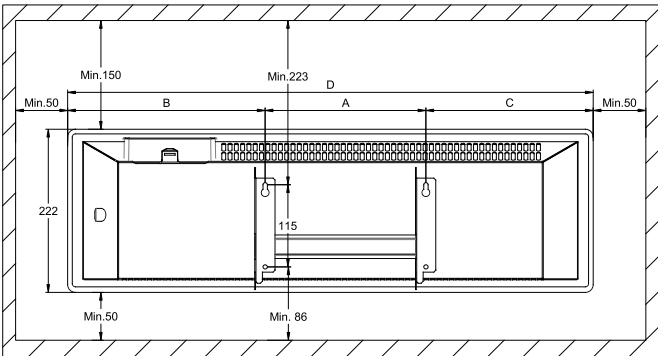

CLEA L	Watt	B	A	C	D
CLEA L 06	600	344	302	318	964
CLEA L 08	800	281	604	259	1144
CLEA L 10	1000	395	604	369	1368

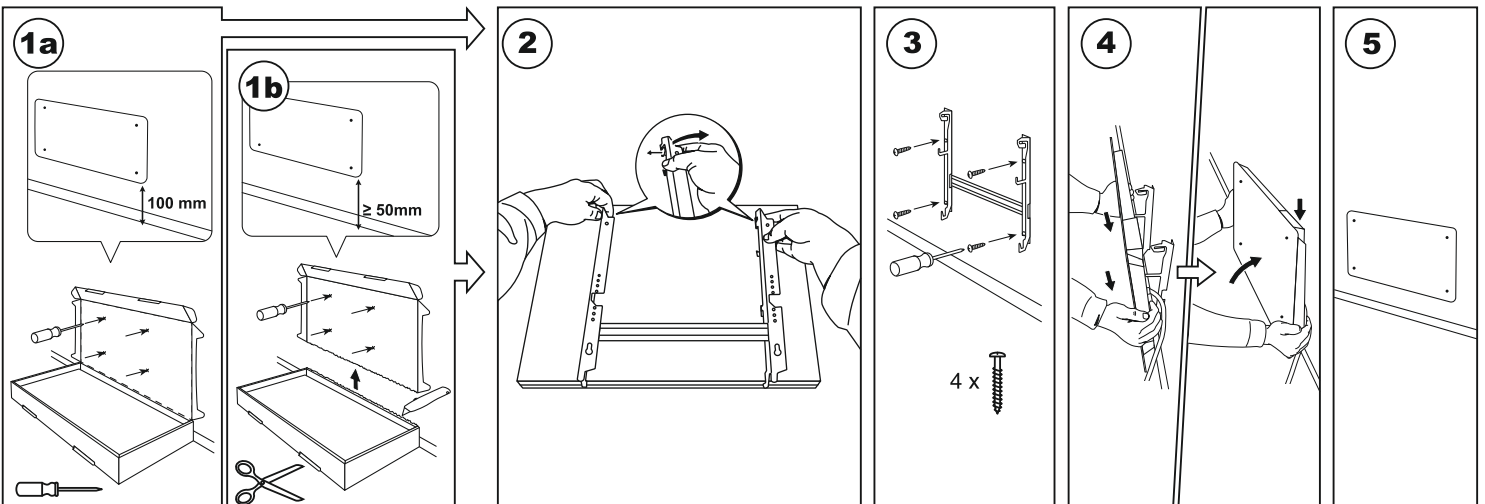

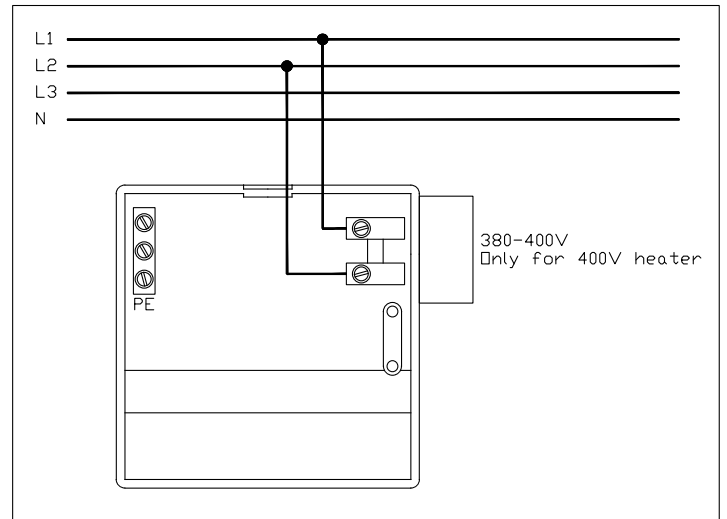
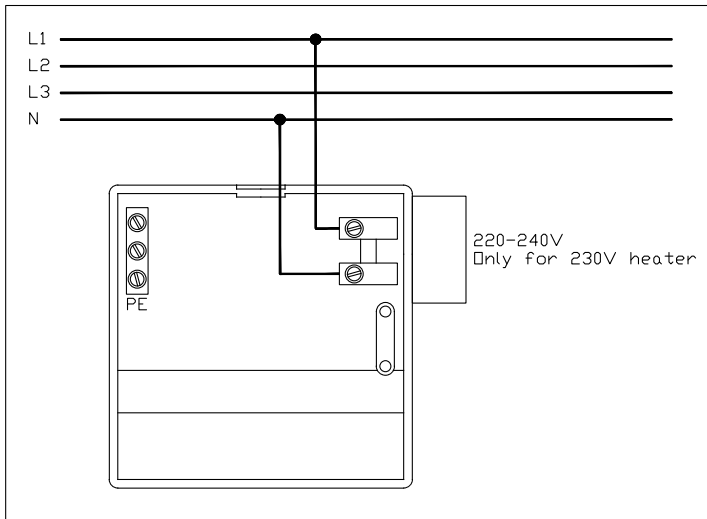
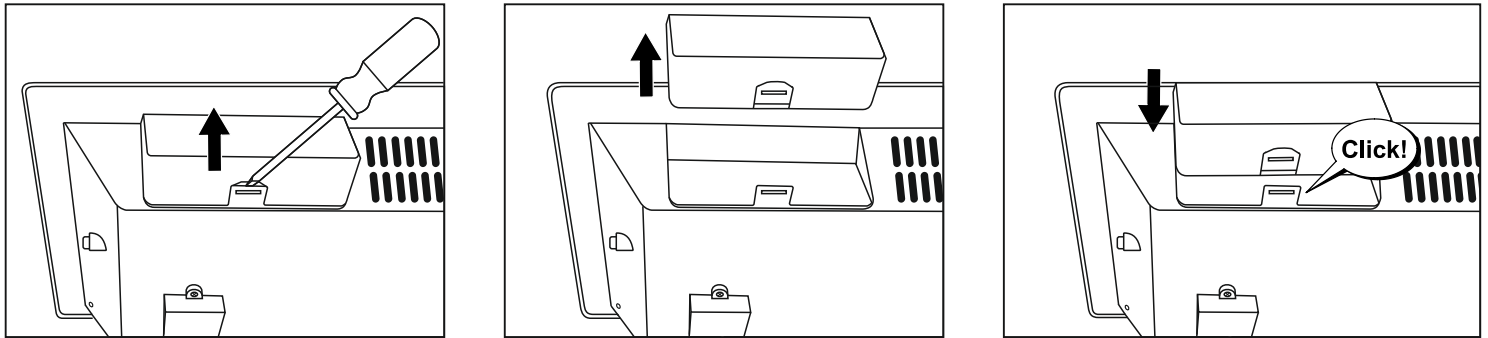
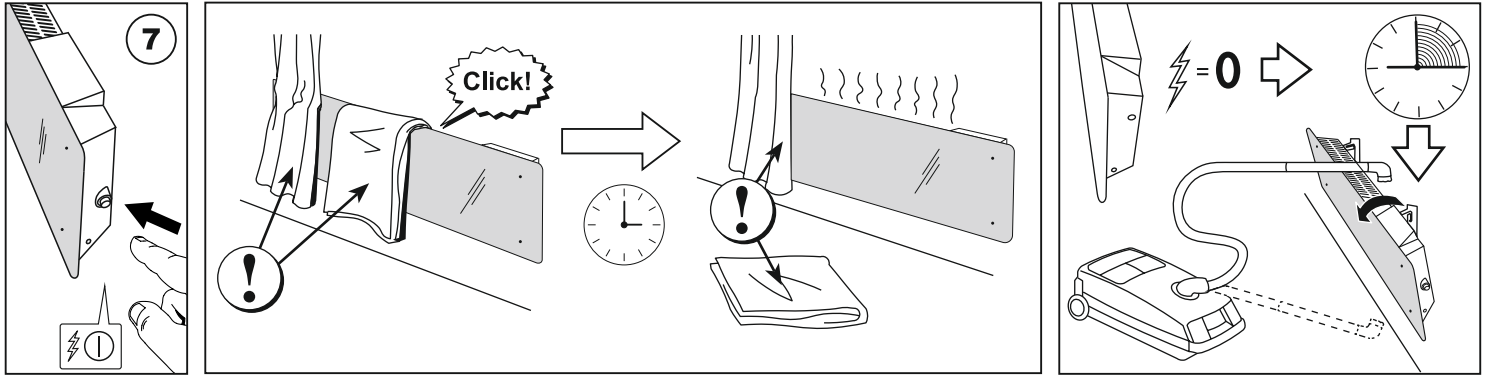
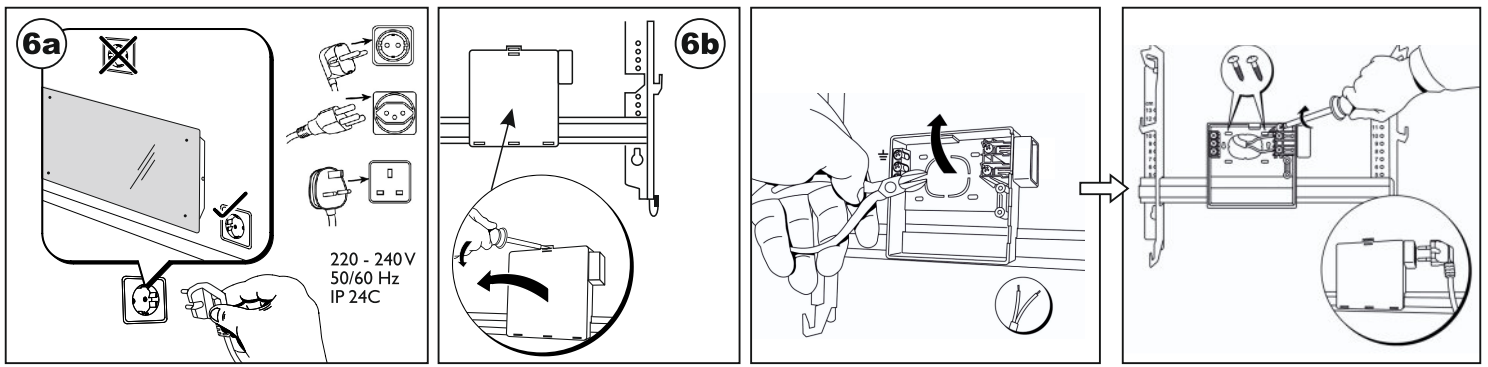

EN If the supply cord is damaged, it must be replaced by the manufacturer, its service agent or similarly qualified persons in order to avoid hazard.

NO Hvis strømkabelen er skadet må den skiftes ut av produsenten, dennes servicerepresentant eller lignende kvalifisert person for å unngå fare.

SE Om elkabeln är skadad måste den repareras av tillverkaren, dess serviceverkstad eller liknande kvalificerade personer för att undvika fara.

FI Jos virtajohto on vaurioitunut, valmistajan, sen huoltoedustajan tai vastaavasti pätevän henkilön on vaihdettava se vaaran välttämiseksi.

Termostat bruksanvisning Adax WT

Termostat layout

1. Display - viser ønsket temperatur
2. Rødt lys - Lyser når ovn varmer
3. Blått lys - Wi-Fi indikator – lyser når ovn installeres og er tilkoblet
4. «ok» for aktivering av ulike funksjoner (se nærmere forklaring i manualen)
5. Øker ønsket temperatur
6. Senker ønsket temperatur

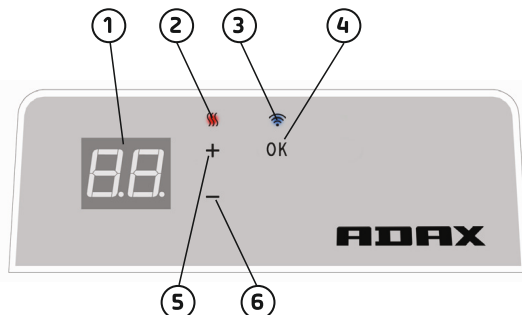

Ovnen slås på / av med knappen på høyre side av ovn.

Denne Adax WiFi termostat er beregnet for fjernstyring via Adax WiFi App.

Produktet kan også benyttes uten App tilkobling på følgende måte (manuell bruk):

Hovedfunksjoner ved manuell bruk

1. Sett ønsket temperatur med knappene 5 (+) og 6 (-) på termostaten.
2. Tastelås/barnesikring. Termostaten kan beskyttes mot uønsket bruk slik at barn og andre ikke kan endre innstillinger. Denne funksjonen slås på/av ved å holde 4 (ok) knappen inne i 5 sekunder til CC blinker. Gjenta prosessen for å slå av tastelås.
3. Slå på/av display lys. Denne funksjonen slås på/av ved å holde 6 (-) og 4 (ok) knappene inne i 5 sekunder til display blinker tre ganger. Display (tallene) vil slukke 30 sekunder etter justering og tennes igjen ved å trykke på noen av knappene (+,- eller ok).
4. For å aktivere programmer (nattsenkning, ukeprogrammer, frostsikring mfl.) må ovnene installeres og styres via Adax WiFi appen.

Kontroller ovnen via Adax WiFi appen på mobilen.

Viktig: ved installasjon av ovner må din telefon være tilkoblet din routers 2,4GHz bånd.

En utførlig brukermanual steg-for-steg med bilder finner du på www.adax.no/wi-fi

1. Last ned «Adax WiFi» for Apple fra App Store eller til Android fra Google Play.
2. Følg instruksjoner i App for installasjon.
3. Når ovnen er installert styres alle ovenes funksjoner via appen.
4. Fra App kan ovner knyttes til soner (rom), Sett ønsket varme og senkeperioder med ukeprogram.

Tips og tilleggfunksjoner.

1. Tilbakestille til fabrikkinnstillinger – Hold «+» «-» og «ok» inne til displayet blinker med «rE» med et raskt blink og går deretter til 20 grader.
2. Ved strømstans vil ovn starte å varme på siste registrerte temperatur når strømmen kommer tilbake.
3. Når ovn er tilkoblet app aktiveres barnesikring via app og ikke manuelt på termostat.
4. Slå av/på display lys. Denne funksjonen slås på/av ved å holde 6 (-) og 4 (ok) knappene inne i 5 sekunder. Lyset (tallene) vil slukke etter 30 sekunder og tennes igjen ved å trykke på noen av knappene (+,- eller ok).

Termostat Användarguide Adax WT

Termostat layout

1. Display - visar önskad temperatur
2. Rött ljus - lyser när värmaren värmer
3. Blått ljus - Wi-Fi-indikator - tänds när värmaren är installerad och ansluten
4. "Ok" för att aktivera olika funktioner (se förklaring i manualen)
5. Ökar önskad temperatur
6. Minskar önskad temperatur

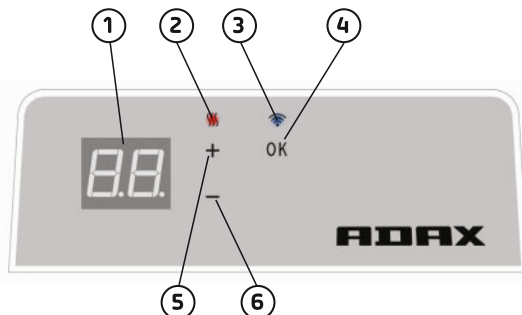

Sätt på / av värmaren med knappen på höger sida av värmaren.

Denna Adax WiFi-termostat är avsedd för fjärrkontroll via Adax WiFi app. Produkten kan även användas utan app-anslutning enligt följande (manuell användning):

Huvudfunktioner för manuell användning

1. Ställ in önskad temperatur med knapparna 5 (+) eller 6 (-) på termostaten.
2. Nyckellås / barnlås. Termostaten kan skyddas mot oönskad användning så att barn och andra inte kan ändra inställningar. Denna funktion är på / av genom att hålla 4 (ok) knappen i 5 sekunder tills CC blinkar i displayen, upprepa processen för att stänga av knapplåset.
3. Slå på eller av display-lampan. Denna funktion är på / av genom att hålla knapparna 6 (-) och 4 (ok) intryckta i 5 sekunder tills displayen blinkar 3 gånger. Displayen stängs av 30 sekunder efter justering och tänds igen genom att trycka på valfri knapp (+, - eller ok).
4. För att aktivera program (schema program, frostskydd etc.) måste värmare installeras och styrs via Adax WiFi app.

Styr värmaren med Adax WiFi App på din mobil.

Viktigt: När du installerar värmare måste din telefon vara ansluten till din routers 2,4 GHz band. En detaljerad bruksanvisning steg för steg med bilder finns på www.adax.no/wi-fi

1. Ladda ner "Adax WiFi" för Apple i App Store eller Android i Google Play.
2. Följ anvisningarna i appen för installation.
3. När värmaren är installerad styrs alla värmefunktioner via appen.
4. Från appen kan värmare anslutas till zoner (rum), ställa in önskad uppvärmningsperiod och minskad värme med veckoprogram.

Tips och fler funktioner.

1. Återställ till fabriksinställningar - Håll in "+", "-" och "ok" tills displayen blinkar snabbt med "rE" och sedan går till 20 grader.
2. Vid strömavbrott börjar värmaren värma vid den senast programmerade temperaturen när strömmen är tillbaka.
3. När värmaren är ansluten till appen aktiveras barnskydd via appen och inte manuellt på termostaten.
4. Slå på / av display-lampan. Denna funktion är på / av genom att hålla knapparna 6 (-) och 4 (ok) intryckt i 5 sekunder. Lampan slocknar efter 30 sekunder och tänds igen genom att trycka på valfri knapp (+, - eller ok).

Käyttöopas termostaatti Adax WT

Termostaatin etusivu

1. Näyttö – esittää halutun lämpötilan
2. Punainen valo – syttyy, kun lämmityslaite toimii
3. Sininen valo - WiFi-ilmaisain – syttyy, kun lämmitin on asennettu ja yhdistetty
4. "OK" eri toimintojen aktivointiin (ks. ohjeen kuvaukset)
5. Nostaa haluttua lämpötilaa
6. Laskee haluttua lämpötilaa

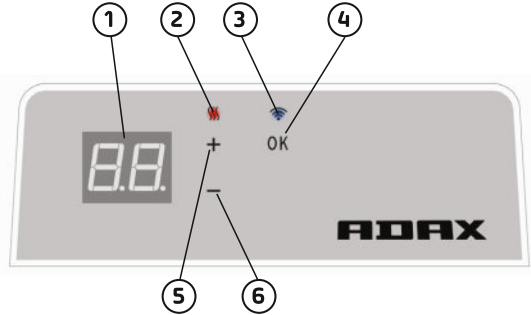

Kytke lämmitin päälle / pois lämmittimen oikealla puolella olevalla painikkeella.

Adax WiFi-termostaatti on tarkoitettu etäohjattavaksi Adax WiFi -sovelluksella. Tuotetta voidaan käyttää myös ilman sovelluksen yhdistämistä seuraavalla tavalla (manuaalinen käyttö):

Manuaalikäytön tärkeimmät ominaisuudet

1. Aseta haluttu lämpötila termostaatin painikkeilla 5 (+) ja 6 (-).
2. Näppäinlukko / lapsilukko. Termostaatti voidaan suojata ei-toivotulta käytöltä, jotta lapset tai muut eivät voi muuttaa asetuksia. Tämä toiminto kytketään päälle ja pois pitämällä painiketta 4 (OK) painettuna 5 sekuntia, kunnes näytössä vilkkuu CC. Toista sama kytkeäkseen lukon pois päältä.
3. Kytke näytön valo päälle / pois. Tämä toiminto kytketään päälle ja pois pitämällä näppäimiä 6 (-) ja 4 (OK) painettuna 5 sekuntia, kunnes näyttö vilkkuu kolme kertaa. Näyttö sammuu 30 sekuntia säädön jälkeen, ja se syttyy uudelleen painettaessa mitä tahansa painiketta (+, - tai OK).
4. Ohjelmien ottamiseksi käyttöön (ohjelman aikataulutus, jäätyminenesto, jne.) lämmitin on oltava asennettuna ja sitä on ohjattava Adax WiFi -sovelluksen kautta.

Lämmittimen ohjaus Adax WiFi -sovellukselta puhelimestasi.

Tärkeää: Kun lämmitimiä asennetaan, puhelimesi on oltava yhdistettynä 2,4 GHz taajuuskaistan reitittimeen. Yksityiskohtainen, vaiheittainen ja kuvilla varustettu käyttöohje on saatavana osoitteessa www.adax.no/wi-fi

1. Lataa "Adax WiFi" Apple-laitteille App Storesta tai Android-laitteille Google Playstä.
2. Noudata asennuksessa sovelluksen ohjeita.
3. Kun lämmitin on asennettu, kaikkia lämmittimen toimintoja ohjataan sovelluksen kautta.
4. Sovelluksessa lämmitimiä voidaan yhdistää vyöhykkeiksi (huoneiksi), ja asettaa halutut lämmitys- ja vähennysjaksot viikko-ohjelmina.

Vinkkejä ja lisäominaisuuksia.

1. Palautus tehdasasetuksiin – Pidä näppäimiä "+", "-" ja "OK", kunnes näytössä vilkkuu nopeasti "rE", ja sitten siihen tulee 20 astetta.
2. Sähkökatkon tapauksessa lämmitin aloittaa lämmityksen viimeksi tallennetusta lämpötilasta, kun sähkövirta palaa.
3. Kun lämmitin on yhdistetty sovellukseen, lapsisuojaus aktivoidaan sovelluksesta, ei termostaatista manuaalisesti.
4. Kytke näytön valo päälle / pois. Tämä toiminto kytketään päälle ja pois pitämällä näppäimiä 6 (-) ja 4 (OK) painettuna 5 sekuntia. Valot sammuvat 30 sekunnin kuluttua, ja syttyvät uudelleen, kun jotakin näppäintä painetaan (+, - tai OK).

Thermostat layout

1. Display - shows the desired temperature
2. Red light - Lights when the heater is warming
3. Blue light - Wi-Fi indicator - lights up when the heater is installed and connected
4. "ok" for activating different functions (see explanation in the manual)
5. Increases the desired temperature
6. Decrease the desired temperature

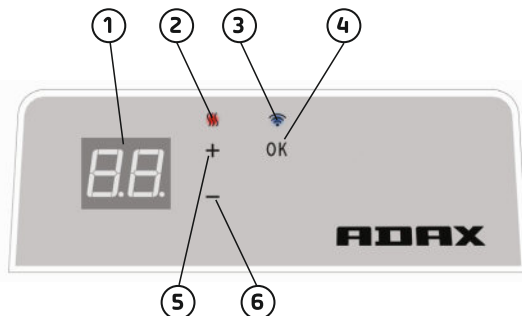

Switch the heater on / off with the button on the right side of the heater.

This Adax WiFi thermostat is intended for remote control via the Adax WiFi App. The product can also be used without App connection as follow (manual use):

Main features for manual use

1. Set the desired temperature with the 5 (+) or 6 (-) buttons on the thermostat.
2. Key lock / child lock. The thermostat can be protected from unwanted use that children and others cannot change settings. This function is turned on / off by holding the 4 (ok) button for 5 seconds until CC flashes in the display, repeat the process to turn key lock off.
3. Turn display light on / off. This function is turned on / off by holding the 6 (-) and 4 (ok) buttons for 5 seconds until display flashes 3 times. The display will turn off 30 seconds after adjustment and will be lit again by pressing any button (+, - or ok).
4. To enable programs (schedule program, anti frost, etc.), the heaters must be installed and controlled via the Adax WiFi app.

Control the heater with Adax WiFi App on your mobile.

Important: When installing heaters, your phone must be connected to your routers 2.4GHz band. A detailed user manual step by step with pictures can be found at www.adax.no/wi-fi

1. Download "Adax WiFi" for Apple in App Store or for Android in Google Play.
2. Follow the instructions in the App for installation.
3. When the heater is installed, all the heater functions are controlled via the App.
4. From the App, heaters can be connected to zones (rooms), set desired heating and decreasing periods with weekly programs.

Tips and additional features.

1. Reset to factory settings - Hold "+", "-", and "ok" until the display quickly flashes with "rE" and then goes to 20 degrees.
2. In case of power outage, the heater will start to heat at the last recorded temperature when power is back.
3. When the heater is connected to the app, child protection is activated via the App and not manually on the thermostat.
4. Turn on / off display light. This function is turned on / off by holding the 6 (-) and 4 (ok) buttons for 5 seconds. The light (s) will turn off after 30 seconds and will be lit again by pressing any button (+, - or ok).

Benutzerhandbuch Thermostat Adax WT

Thermostat-Anordnung

1. Anzeige – zeigt die gewünschte Temperatur
2. Rotes Licht – leuchtet, wenn sich das Heizgerät erwärmt
3. Blaues Licht – Wi-Fi-Anzeige – leuchtet, wenn das Heizgerät installiert und verbunden ist
4. „OK“ zur Aktivierung verschiedener Funktionen (lesen Sie die Erklärung im Handbuch)
5. Erhöht die gewünschte Temperatur
6. Senkt die gewünschte Temperatur

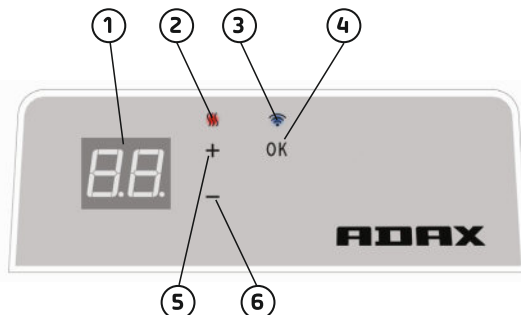

Schalten Sie das Heizgerät mit der Taste an seiner rechten Seite ein/aus.

Dieses Adax WiFi Thermostat ist zur Fernsteuerung über die Adax WiFi App gedacht. Dieses Gerät kann folgendermaßen auch ohne eine App-Verbindung genutzt werden (manueller Einsatz):

Wichtigste Funktionen für den manuellen Einsatz

1. Stellen Sie die gewünschte Temperatur mit den Tasten 5 (+) oder 6 (-) am Thermostat ein.
2. Tastensperre/Kindersicherung. Das Thermostat kann vor einer nicht gewünschten Benutzung gesichert werden, sodass die Einstellungen nicht von Kindern und anderen Personen geändert werden können. Sie können diese Funktion aktivieren und deaktivieren, indem Sie 5 Sekunden lang die Taste 4 (OK) gedrückt halten, bis CC auf der Anzeige blinkt. Wiederholen Sie diesen Vorgang, um die Tastensperre zu deaktivieren.
3. Beleuchtung der Anzeige ein-/ausschalten. Sie können diese Funktion aktivieren und deaktivieren, indem Sie 5 Sekunden lang die Tasten 6 (-) und 4 (OK) gedrückt halten, bis die Anzeige dreimal blinkt. Die Anzeige schaltet sich 30 Sekunden nach einer Einstellung aus und leuchtet wieder auf, nachdem Sie eine beliebige Taste (+, - oder OK) gedrückt haben.
4. Um Programme (Programmplan, Frostschutz usw.) zu aktivieren, müssen die Heizgeräte über die Adax WiFi App installiert und geregelt werden.

Regelung des Heizgeräts mit der Adax WiFi App auf Ihrem Mobilfunkgerät.

Wichtig: Wenn Sie Heizgeräte installieren, muss Ihr Telefon mit dem 2,4-GHz-Bereich Ihres Routers verbunden sein. Eine ausführliche, schrittweise und bebilderte Gebrauchsanleitung finden Sie unter www.adax.no/wi-fi

1. Laden Sie „Adax WiFi“ für Apple im App Store oder für Android auf Google Play herunter.
2. Befolgen Sie zur Installation die Anweisungen in der App.
3. Nach der Installation des Heizgeräts werden alle Funktionen des Heizgeräts über die App geregelt.
4. Über die App können Heizgeräte mit Bereichen (Räume) verbunden, das gewünschte Heizgerät eingestellt und sich verkürzende Zeitabschnitte mit wöchentlichen Programmen eingerichtet werden.

Tipps und zusätzliche Funktionen.

1. Auf Werkeinstellungen zurücksetzen – halten Sie die Tasten „+“, „-“ und „OK“ gedrückt, bis auf der Anzeige schnell „rE“ blinkt und dann zu 20 Grad wechselt.
2. Falls ein Stromausfall auftritt, wird das Heizgerät bei Wiedereinsetzen der Stromversorgung mit der zuletzt gespeicherten Temperatur heizen.
3. Wenn das Heizgerät mit der App verbunden ist, wird die Kindersicherung über die App und nicht manuell am Thermostat aktiviert.
4. Beleuchtung der Anzeige ein-/ausschalten. Sie können diese Funktion aktivieren und deaktivieren, indem Sie 5 Sekunden lang die Tasten 6 (-) und 4 (OK) gedrückt halten. Die Leuchtanzeige schaltet sich nach 30 Sekunden aus und leuchtet wieder auf, nachdem Sie eine beliebige Taste (+, - oder OK) gedrückt haben.

Guia do utilizador do Termostato Adax WT

Esquema do termostato

1. Visor - mostra a temperatura desejada
2. Luz vermelha - acende-se quando o aquecedor está a aquecer
3. Luz azul - indicador de Wi-Fi - acende-se quando o aquecedor está instalado e ligado
4. "ok" para ativar funções diferentes (ver explicação no manual)
5. Aumenta a temperatura desejada
6. Diminui a temperatura desejada

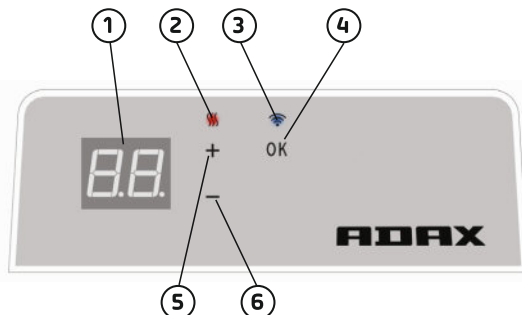

Ligar / desligar o aquecedor com a tecla do lado direito do aquecedor.

Este termostato Adax WiFi destina-se a controlo remoto através da aplicação Adax WiFi. O produto também pode ser usado sem ligação à aplicação conforme abaixo (uso manual):

Principais características para uso manual

1. Defina a temperatura desejada com as teclas 5 (+) ou 6 (-) no termostato.
2. Tecla de bloqueio/ bloqueio para crianças. O termostato pode ser protegido contra o uso indesejado para que crianças e terceiros não possam alterar as configurações. Esta função é ligada / desligada premindo a tecla 4 (ok) durante 5 segundos até CC piscar no visor, repita o processo para desbloquear.
3. Ligar / desligar a luz do visor. Esta função é ligada / desligada premindo as teclas 6 (-) e 4 (ok) durante 5 segundos até o visor pisca 3 vezes. O visor irá desligar-se 30 segundos após a configuração e ligar-se-á novamente premindo qualquer tecla (+, - ou ok).
4. Para ativar programas (programa horário, anti congelamento, etc.), os aquecedores devem ser instalados e controlados através da aplicação Adax WiFi.

Controlar o aquecedor com a aplicação Adax WiFi no seu telemóvel.

Importante: Ao instalar aquecedores, o telefone deve estar ligado à banda de 2,4 GHz do seu router. Podem consultar um manual do utilizador detalhado passo a passo com fotos em www.adax.no/wi-fi

1. Descarregue "Adax WiFi" para a Apple na App Store ou para Android no Google Play.
2. Siga as instruções na aplicação para a instalação.
3. Quando o aquecedor estiver instalado, todas as funções de aquecimento são controladas através da aplicação.
4. A partir da aplicação, os aquecedores pode ser ligados a zonas (salas), programar o aquecimento desejado e períodos redutores com programas semanais.

Dicas e funcionalidades adicionais.

1. Redefinir as configurações de fábrica - Mantenha premido "+", "-" e "ok" até o visor piscar rapidamente com "re" e, em seguida, vá para 20 graus.
2. Em caso de falha de energia, o aquecedor vai começar a calor na última temperatura registada quando a energia voltar.
3. Quando o aquecedor está ligado à aplicação, a proteção contra crianças é ativada através da aplicação e não manualmente no termostato.
4. Ligar / desligar a luz do visor. Esta função é ligada / desligada premindo as teclas 6 (-) e 4 (ok) durante 5 segundos. A luz desliga-se após 30 segundos e será novamente ligada premindo qualquer tecla (+, - ou ok).

Termostato „Adax WT“ naudojimo vadovas

Termostato išdėstymas

1. Ekranėlis – rodo pageidaujamą temperatūrą
2. Raudona lemputė – įsijungia, kai šildytuvus šildo
3. Mėlyna lemputė - Wi-Fi indikatorius – įsijungia, kai šildytuvus yra įdiegtas ir prijungtas
4. „OK“ skirta suaktyvinti įvairias funkcijas (žr. paaiškinimą naudojimo vadove)
5. Padidina pageidaujamą temperatūrą
6. Sumažina pageidaujamą temperatūrą

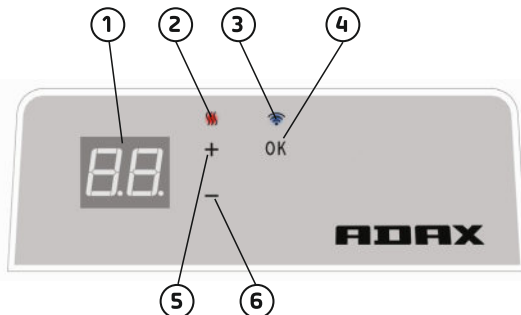

Ijunkite arba išjunkite šildytuvą mygtuku, esančiu dešinėje šildytuvo pusėje.

„Adax WiFi“ termostatas yra skirtas nuotoliniam valdymui per „Adax WiFi“ programėlę. Produktą taip pat galima naudoti neprišijungus per programėlę, kaip nurodyta toliau (rankinis naudojimas):

Pagrindinės rankinio naudojimo funkcijos

1. Nustatykite pageidaujamą temperatūrą su 5 (+) arba 6 (-) termostato mygtuku.
2. Vaikų užraktas. Termostatą galima apsaugoti nuo nepageidaujamo naudojimo, kad vaikai ir kiti asmenys negalėtų pakeisti nustatymų. Ši funkcija yra įjungžiama (išjungžiama) 5 sekundes laikant nuspauštą 4 („OK“) mygtuką, kol ekranėlyje pradės mirkčioti užrašas „CC“; pakartokite procesą, kad atraktumėte.
3. Ekranėlio apšvietimo įjungimas (išjungimas). Ši funkcija įjungžiama (išjungžiama) 5 sekundes laikant nuspauštus 6 (-) ir 4 („OK“) mygtukus, kol ekranėlis 3 kartus sumirkčioja. Ekranėlis išsijungs praėjus 30 sekundžių po reguliavimo ir vėl įsijungs paspaudus bet kurį mygtuką (+, - arba „OK“).
4. Tam, kad įjungtumėte programas (tvarkaraščio programa, apsauga nuo užšalimo ir t. t.), šildytuvai turi būti įdiegti ir valdomi per „Adax WiFi“ programėlę.

Šildytuvo valdymas su „Adax WiFi“ programėle jūsų mobiliajame telefone.

Svarbu: įdiegiant šildytuvus, jūsų telefonas turi būti prijungtas prie jūsų maršrutizatoriaus 2.4 GHz dažnių ruožo. Išsamų naudojimo vadovą su iliustruotais žingsniais galima rasti adresu www.adax.no/wi-fi

1. Atsisiųskite „Adax WiFi“ programėlę „Apple“ įrenginiui iš „App Store“ parduotuvės arba „Android“ įrenginiui iš „Google Play“ parduotuvės.
2. Vykdykite programėlės įdiegimo instrukcijas.
3. Kada šildytuvus įjungtas, visos šildytuvo funkcijos yra valdomos per programėlę.
4. Programėlėje galima šildytuvus sujungti į zonas (kambarius), savaitės programose nustatyti pageidaujamus šildymo ir žemesnės temperatūros laikotarpius.

Patarimai ir papildomos funkcijos.

1. Tam, kad sugrąžintumėte gamyklinius nustatymus, laikykite nuspaužę „+“, „-“ ir „OK“, kol ekranėlyje greitai sumirkčioja užrašas „rE“ ir pradėdama rodyti 20 laipsnių temperatūra.
2. Nutrūkus ir vėl atsiradus elektros tiekimui, šildytuvus pradės šildyti iki paskutinės nustatytos temperatūros.
3. Kai šildytuvus yra prisijungęs prie programėlės, apsauga nuo vaikų suaktyvinama per programėlę, o ne rankiniu būdu per termostatą.
4. Ekranėlio apšvietimo įjungimas (išjungimas). Ši funkcija yra įjungžiama (išjungžiama) 5 sekundes laikant nuspauštus 6 (-) ir 4 („OK“) mygtukus. Apšvietimas išsijungs po 30 sekundžių ir vėl įsijungs paspaudus bet kurį mygtuką (+, - arba „OK“).

Termostata lietotāja rokasgrāmata Adax WT

Termostata izkārtojums

1. Displejs - parāda vēlamu temperatūru
2. Sarkanā gaisma - deg, kad sildītājs sasilst
3. Zilā gaisma - Wi-Fi indikators - iedegas, kad ir uzstādīts un pieslēgts sildītājs
4. "ok", lai aktivizētu dažādas funkcijas (sk. paskaidrojumu rokasgrāmātā)
5. Palielina vēlamu temperatūru
6. Samazina vēlamu temperatūru

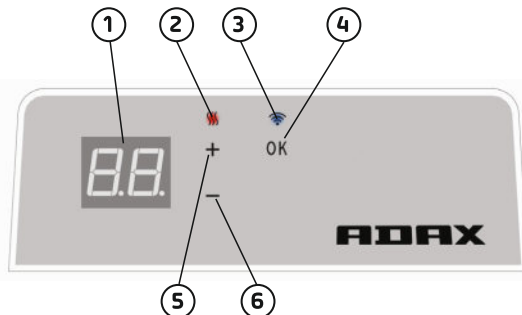

Ieslēdziet/izslēdziet sildītāju ar pogu, kas atrodas sildītāja labajā pusē.

Šis Adax WiFi termostats ir paredzēts tālvadībai, izmantojot Adax WiFi lietotni.

Produktu var izmantot arī bez lietotnes pieslēguma, kā norādīts turpmāk (manuāla izmantošana):

Manuālās lietošanas galvenās funkcijas

1. Iestatīt vēlamu temperatūru ar 5 (+) vai 6 (-) pogām uz termostata.
2. Taustiņu bloķēšana/bērnu bloķēšana. Termostatu var aizsargāt pret nevēlamu izmantošanu, ka bērni un citi nevar mainīt iestatījumus. Šī funkcija tiek ieslēgta/izslēgta, turot nospiestu 4 ("ok") pogu 5 sekundes, līdz displejā mirgo CC, un atkārtotiet procesu, lai izslēgtu taustiņu bloķēšanu.
3. Ieslēgt/izslēgt displeja apgaismojumu. Šī funkcija tiek ieslēgta/izslēgta, turot 5 sekundes 6 (-) un 4 ("ok") pogas, līdz displejs mirgo 3 reizes. Displejs izslēgsies pēc 30 sekundēm pēc regulēšanas un atkal iedegsies, nospiežot jebkuru pogu (+, - vai "ok").
4. Lai aktivizētu programmas (grafika programmu, pret sala, utt.), sildītāji jāuzstāda un jākontrolē, izmantojot Adax WiFi lietotni.

Pārvaldiet sildītāju ar Adax WiFi lietotni savā mobilajā tālrunī.

Svarīgi. Uzstādot sildītājus, tālrunim jābūt savienotam ar jūsu 2.4 GHz frekvenču joslu. Sīkāka lietotāja rokasgrāmata soli pa solim ar attēliem ir atrodama vietnē: www.adax.no/wi-fi

1. Lejupielādējiet "Adax WiFi", izmantojot Apple App Store, vai Android ierīcē Google Play.
2. Lai uzinstalētu, izpildiet lietotnē norādītās instrukcijas.
3. Kad ir uzstādīts sildītājs, visas sildītāja funkcijas tiek kontrolētas, izmantojot lietotni.
4. No lietotnes sildītājus var savienot ar zonām (telpām), iestatīt vēlamu apkuri un samazināt laika periodus ar iknedēļas programmām.

Padomi un papildu funkcijas.

1. Atiestatīšana uz rūpnīcas iestatījumiem - turiet nospiestu taustiņu "+", "-", un "ok", līdz displejs ātri mirgo ar "rE" un pēc tam iet uz 20 grādiem.
2. Ja rodas strāvas padeves pārtraukums, sildītājs sāks sildīt pēc pēdējās iestatītās temperatūras, kad strāvas padeve būs atpakaļ.
3. Ja sildītājs ir pievienots lietotnei, bērnu aizsardzība tiek aktivizēta, izmantojot lietotni, nevis termostātā manuāli.
4. Ieslēdziet / izslēdziet displeja gaismu. Šī funkcija tiek ieslēgta/izslēgta, turot 5 sekundes 6 (-) un 4 ("ok") pogas. Gaisma (-s) izslēgsies pēc 30 sekundēm un atkal iedegsies, nospiežot jebkuru pogu (+, - vai "ok").

Termostaadi Adax WT kasutusjuhend

Termostaadi joonis

1. Ekraan – näitab soovitud temperatuuri
2. Punane tuli – põleb, kui kütteseade soojendab
3. Sinine tuli – Wi-Fi indikaator – süttib, kui kütteseade on installitud ja ühendatud
4. OK eri funktsioonide aktiveerimiseks (vaadake juhendist selgitust)
5. Tõstab soovitud temperatuuri Langetab soovitud temperatuuri

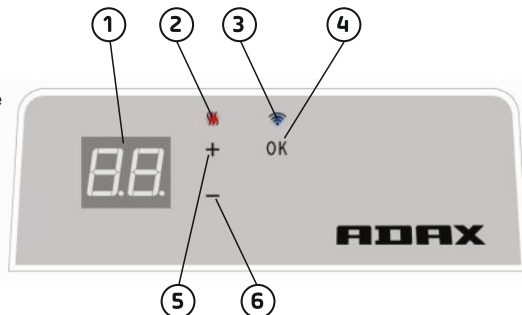

Lülitage kütteseade sisse/välja seadme paremal küljel olevast nupust.

See Adaxi WiFi-termostaat on mõeldud kaugjuhtimiseks rakenduse Adax WiFi kaudu. Toodet saab kasutada ka ilma rakendusega ühendamata (kasutamine käsitsi).

Põhifunktsioonid kasutamiseks käsitsi

1. Seadke termostaadil soovitud temperatuur nuppudega 5 (+) või 6 (-).
2. Nupulukk/lapselukk. Termostaati saab kaitsta soovimatu kasutuse eest, nii et lapsed ja teised isikud ei saa seadeid muuta. Seda funktsiooni lülitatakse sisse/välja, hoides nuppu 4 (OK) all 5 sekundit, kuni ekraanil hakkavad vilkuma tähed CC. Nupuluku väljalülitamiseks korrake sama toimingut.
3. Ekraani valgustuse sisse- ja väljalülitamine. Seda funktsiooni lülitatakse sisse/välja, hoides nuppe 6 (-) ja 4 (OK) all 5 sekundit, kuni ekraan vilgub 3 korda. Ekraan lülitub välja 30 sekundit pärast seadistust ja süttib uuesti, kui vajutatakse ükskõik millist nuppu (+, - või OK).
4. Programmide (ajakava, külmumiskaitse jne) aktiveerimiseks tuleb kütteseadmeid juhtida rakenduse Adax WiFi kaudu.

Juhtige kütteseadet rakendusega Adax WiFi oma mobiiltelefonis.

Tähtis! Kütteseadmete installimisel peab teie telefon olema ühendatud teie ruuteri 2,4 GHz ribaga. Üksikasjaliku samm-sammulise piitidega kasutusjuhendi leiate lehelt www.adax.no/wi-fi

1. Laadige alla Adax WiFi Apple'ile App Store'ist või Androidile Google Playst.
2. Järgige rakenduses installimise juhiseid.
3. Kui kütteseade on installitud, juhitakse kõiki selle funktsioone rakenduse kaudu.
4. Rakenduses saab kütteseadmeid ühendada tsoonidega (ruumidega), määrata soovitud kütte- ja jahutamisperioode nädalaprogrammidega.

Näpunäited ja lisafunktsioonid.

1. Tehaseseadete taastamine – hoidke nuppe +, - ja OK all, kuni ekraanil hakkab kiiresti vilkuma rE ja temperatuuri näit läheb 20 kraadi peale.
2. Voolukatkestuse korral jätkab seade toite taastumisel kütmist viimati salvestatud temperatuuril.
3. Kui kütteseade on rakendusega ühendatud, aktiveeritakse lapselukk rakenduse kaudu, mitte käsitsi termostaadil.
4. Ekraani valgustuse sisse- ja väljalülitamine. Seda funktsiooni lülitatakse sisse/välja, hoides nuppe 6 (-) ja 4 (OK) all 5 sekundit. Tuled kustuvad 30 sekundi pärast ja süttivad uuesti, kui vajutatakse ükskõik millist nuppu ((+, - või OK).

Ръководство за потребителя на термостат Adax WT

Оформление на термостата

1. Дисплей - показва желаната температура
2. Червена светлина - светва, когато радиаторът се загрева
3. Синя светлина - Wi-Fi индикатор - светва, когато радиаторът е инсталиран и свързан
4. „ok“ за активиране на различни функции (виж обяснението в ръководството)
5. Увеличава желаната температура
6. Намалва желаната температура

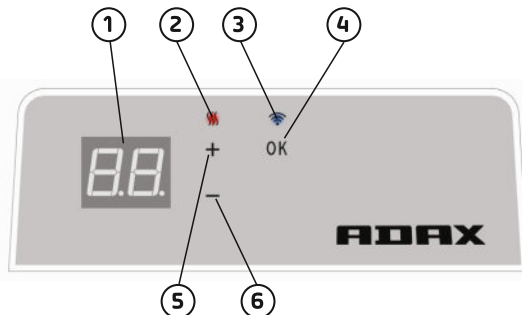

Включете / изключете радиатора с бутон от дясната му страна.

Термостатът Adax WiFi е предназначен за дистанционно управление чрез приложението Adax WiFi. Продуктът може да се използва и без връзка с приложението, както следва (ръчна употреба):

Основни функции при ръчно използване

1. Задаване на желаната температура с бутоните 5 (+) или 6 (-) на термостата.
2. Заклучване на бутоните / заключване за деца. Термостатът може да бъде защитен от нежелана употреба, така че деца или други лица да не могат да променят настройките. Тази функция се включва / изключва чрез задържане на бутон 4 (ok) за 5 секунди, докато на дисплея не започне да мига CC. Повторете процеса, за да изключите заключването на клавиатурата.
3. Включване / изключване на осветлението на дисплея. Тази функция се включва / изключва чрез задържане на бутоните 6 (-) и 4 (ok) за 5 секунди, докато дисплеят не мигне 3 пъти. Дисплеят ще се изключи 30 секунди след настройките и ще светне отново с натискане на който и да било бутон (+, - или ok).
4. За да се активират програмите (за програмиране, против замръзване и т.н.), радиаторите трябва да бъдат инсталирани и управлявани чрез приложението Adax WiFi.

Управление на радиатора с приложението Adax WiFi на Вашия мобилен телефон.

Важно: При инсталиране на радиаторите телефонът Ви трябва да бъде свързан към честотата 2,4 GHz на Вашия рутер. Подробно ръководство за потребителя стъпка по стъпка с картинки може да бъде намерено на www.adax.no/wi-fi

1. Изтеглете „Adax WiFi“ за Apple от App Store или за Android от Google Play.
2. Следвайте инструкциите за инсталиране в приложението.
3. Когато радиаторът е инсталиран, всички негови функции се управляват чрез приложението.
4. От приложението радиаторите могат да бъдат свързани към зони (стаи), да се задава желаното загреване и да се намаляват периодите със седмични програми.

Съвети и допълнителни функции.

1. Нулиране до фабричните настройки - Задържане „+“, „-“ и „ok“, докато дисплеят не замига бързо с „rE“ и след това отиде на 20 градуса.
2. В случай на прекъсване на захранването радиаторът ще започне да се загрева при последната регистрирана температура, когато захранването се възстанови.
3. Когато радиаторът е свързан към приложението, защитата за деца се активира чрез приложението, а не ръчно на термостата.
4. Включване / изключване на осветлението на дисплея. Тази функция се включва / изключва чрез задържане на бутоните 6 (-) и 4 (ok) за 5 секунди. Осветлението ще се изключи след 30 секунди и ще светне отново чрез натискане на който и да било бутон (+, - или ok).

Οδηγός χρήστη Θερμοστάτη Adax WT

Διάταξη θερμοστάτη

1. Οθόνη - δείχνει την επιθυμητή θερμοκρασία
2. Κόκκινο φως - Ανάβει όταν θερμαίνεται ο θερμαντήρας
3. Μπλε φως - Ενδεικτική λυχνία Wi-Fi - Ανάβει όταν έχει τοποθετηθεί και συνδεθεί ο θερμαντήρας
4. «Ok» για την ενεργοποίηση διαφορετικών λειτουργιών (δείτε την επεξήγηση στο εγχειρίδιο)
5. Αυξάνει την επιθυμητή θερμοκρασία
6. Μειώστε την επιθυμητή θερμοκρασία

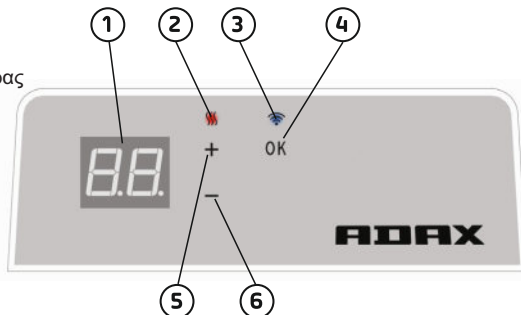

Ενεργοποιήστε / απενεργοποιήστε τον θερμαντήρα με το κουμπί στη δεξιά πλευρά του θερμαντήρα.

Αυτός ο θερμοστάτης WiFi Adax προορίζεται για τηλεχειριστήριο μέσω της εφαρμογής Adax WiFi. Το προϊόν μπορεί επίσης να χρησιμοποιηθεί χωρίς σύνδεση της εφαρμογής ως εξής (χειροκίνητη χρήση):

Κύρια χαρακτηριστικά για τη χειροκίνητη χρήση

1. Ρυθμίστε την επιθυμητή θερμοκρασία με τα κουμπιά 5 (+) ή 6 (-) του θερμοστάτη.
2. Κλειδώμα πλήκτρων / κλειδώμα για παιδιά. Ο θερμοστάτης μπορεί να προστατευτεί από ανεπιθύμητη χρήση ώστε τα παιδιά και άλλοι να μην μπορούν να αλλάξουν τις ρυθμίσεις. Αυτή η λειτουργία είναι ενεργοποιείται / απενεργοποιείται κρατώντας πατημένο το κουμπί 4 (ok) για 5 δευτερόλεπτα έως ότου αρχίσει να αναβοσβήνει το CC στην οθόνη, επαναλάβετε τη διαδικασία για να απενεργοποιήσετε το κλειδώμα πλήκτρων.
3. Ενεργοποίηση / απενεργοποίηση του φωτός της οθόνης. Αυτή η λειτουργία ενεργοποιείται / απενεργοποιείται κρατώντας πατημένα τα κουμπιά 6 (-) και 4 (ok) για 5 δευτερόλεπτα έως ότου η οθόνη αναβοσβήσει 3 φορές. Η οθόνη θα σβήσει για 30 δευτερόλεπτα μετά τη ρύθμιση και θα ανάψει ξανά πατώντας οποιοδήποτε κουμπί (+, - ή ok).
4. Για να ενεργοποιήσετε προγράμματα (πρόγραμμα προγραμματισμού, αντιπαγωτική προστασία κ.λπ.), οι θερμαντήρες πρέπει να εγκατασταθούν και να ελεγχθούν μέσω της εφαρμογής Adax WiFi.

Ελέγξτε τον θερμαντήρα με την εφαρμογή Adax WiFi στο κινητό σας τηλέφωνο.

Σημαντικό: Κατά την εγκατάσταση των θερμαντήρων, το τηλέφωνό σας πρέπει να είναι συνδεδεμένο με τους δρομολογητές σας ζώνης 2.4 GHz. Μπορείτε να βρείτε ένα λεπτομερές εγχειρίδιο χρήστη με οδηγίες βήμα προς βήμα και με εικόνες στη διεύθυνση www.adax.no/wi-fi

1. Κάντε λήψη του «Adax WiFi» για Apple από το App Store ή για Android από το Google Play.
2. Ακολουθήστε τις οδηγίες στην εφαρμογή για την εγκατάσταση.
3. Όταν γίνεται η εγκατάσταση του θερμαντήρα, όλες οι λειτουργίες του θερμαντήρα ελέγχονται μέσω της εφαρμογής.
4. Από την εφαρμογή, οι θερμαντήρες μπορούν να συνδεθούν σε ζώνες (δωμάτια), να οριστεί η επιθυμητή θέρμανση και να μειωθούν οι περίοδοι με εβδομαδιαία προγράμματα.

Συμβουλές και πρόσθετα χαρακτηριστικά.

1. Επαναφορά στις εργοστασιακές ρυθμίσεις - Κρατήστε πατημένα τα «+», «-» και «ok» έως ότου η οθόνη αρχίσει να αναβοσβήνει γρήγορα με το «rE» και στη συνέχεια μεταβεί στους 20 βαθμούς.
2. Σε περίπτωση διακοπής ρεύματος, ο θερμαντήρας θα αρχίσει να θερμαίνεται στην τελευταία καταγραφείσα θερμοκρασία όταν η ισχύς είναι πίσω.
3. Όταν ο θερμαντήρας είναι συνδεδεμένος με την εφαρμογή, η προστασία του παιδιού ενεργοποιείται μέσω της εφαρμογής και όχι χειροκίνητα στον θερμοστάτη.
4. Ενεργοποίηση / απενεργοποίηση του φωτός οθόνης. Αυτή η λειτουργία ενεργοποιείται / απενεργοποιείται κρατώντας πατημένα τα πλήκτρα 6 (-) και 4 (ok) για 5 δευτερόλεπτα. Το φως θα σβήσει ύστερα από 30 δευτερόλεπτα και θα ανάψει ξανά πατώντας οποιοδήποτε κουμπί (+, - ή ok).

Návod k použití – termostat Adax WT

Rozložení termostatu

1. Displej – zobrazuje požadovanou teplotu
2. Červená kontrolka – svítí, když ohřívač hřeje
3. Modrá kontrolka – indikátor Wi-Fi – rozsvítí se po instalaci a připojení ohřívače
4. „OK“ k aktivaci různých funkcí (viz výklad v návodu)
5. Zvyšuje požadovanou teplotu
6. Snižuje požadovanou teplotu

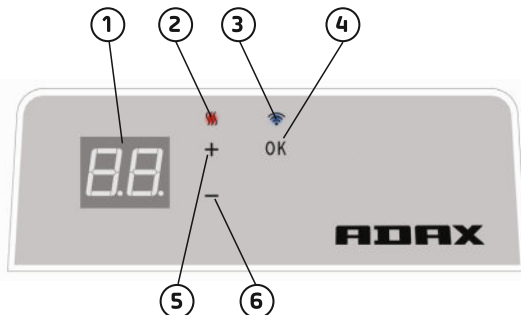

Ohřívač se zapíná/vypíná tlačítkem na pravé straně ohřívače.

Tento termostat Adax WiFi je určen k dálkovému ovládní pomocí aplikace Adax WiFi. Výrobek lze použít také bez připojení k aplikaci následovně (ruční používání):

Hlavní funkce k ručnímu používání

1. Nastavte požadovanou hodnotu teploty tlačítky 5 (+) nebo 6 (-) na termostatu.
2. Zámek tlačítek/dětská pojistka Termostat lze chránit před nežádoucím použitím, takže děti a jiné osoby nemohou změnit jeho nastavení. Tato funkce se zapíná/vypíná přidržením tlačítka 4 (OK) na 5 sekund, dokud na displeji bliká CC; při odemýkání zopakujte tento postup.
3. Rozsvícení/zhasnutí osvětlení displeje. Tato funkce se zapíná/vypíná přidržením tlačítka 6 (-) a 4 (OK) na 5 sekund, dokud displej neblikne 3krát. Displej se vypne 30 sekund po seřízení a opět se rozsvítí stisknutím kteréhokoliv tlačítka (+, - nebo OK).
4. K aktivaci programů (program naplánování, proti zamrznutí atd.) musí být instalován ohřívač a musí být řízen aplikací Adax WiFi.

Ohřívač ovládejte aplikací Adax WiFi na mobilním telefonu.

Důležité: Při instalaci ohřívače musí být telefon připojen k vašemu pásmu směrovače 2,4 GHz.

Podrobný návod k použití s ilustracemi je k dispozici na stránce www.adax.no/wi-fi

1. Stáhněte si aplikaci „Adax WiFi“ pro Apple ze stránek App Store nebo pro Android z Google Play.
2. Při instalaci postupujte podle pokynů v aplikaci.
3. Je-li instalován ohřívač, všechny funkce ohřívače jsou kontrolovány prostřednictvím aplikace a ne ručně na termostatu.
4. Z aplikace lze ohřívače připojovat k zónám (místnostem), nastavit požadovaná období ohřevu a snížené teploty s týdenním programem.

Tipy a další funkce

1. Obnovení továrního nastavení – přidrže tlačítka „+“, „-“ a „OK“, dokud na displeji rychle neblikne „FE“ a poté se na displeji nezobrazí 20 stupňů.
2. Při výpadku elektrického napájení začne po obnovení napájení ohřívač hřát na naposledy nastavenou teplotu.
3. Je-li ohřívač připojen k aplikaci, aktivuje se dětská pojistka prostřednictvím aplikace a ne ručně na termostatu.
4. Zapíná/vypíná světlo displeje. Tato funkce se zapíná/vypíná přidržením tlačítka 6 (-) a 4 (OK) na dobu 5 sekund. Světlo se vypne po 30 sekundách nečinnosti a znovu se rozsvítí stisknutím libovolného tlačítka (+, - nebo OK).

Az Adax WT termosztát használati útmutatója

A termosztát elrendezése

1. Kijelző – a kívánt hőmérsékletet jeleníti meg
2. Piros lámpa – akkor világít, ha a fűtőegység működik
3. Kék lámpa – wifi-kijelző – akkor világít, ha a fűtőegység fel van szerelve és csatlakozik
4. „OK” különböző funkciók bekapcsolására (a magyarázatot lásd a kézikönyvben)
5. A kívánt hőmérséklet növelése
6. A kívánt hőmérséklet csökkentése

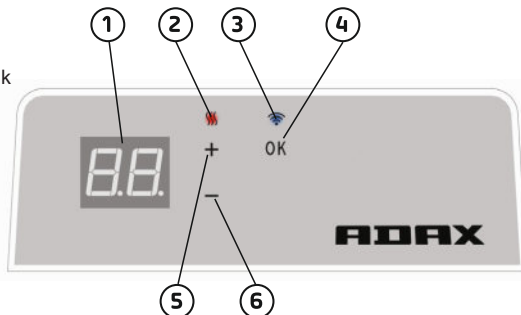

A fűtőegységet a jobb oldalán levő gombbal kapcsolhatja be/ki.

Az Adax wifi termosztátja távolról kezelhető az Adax WiFi alkalmazással.

A termék az alkalmazás nélkül is használható a következő módon (kézi használat):

A kézi használat főbb funkciói

1. A kívánt hőmérsékletet a termosztát 5-ös (+) vagy 6-os (-) gombjával állíthatja be.
2. Zárolás / gyerekzár. A termosztát védhető az ellen, hogy gyermekek vagy más személyek elállítsák. Ez a funkció úgy kapcsolható be és ki, hogy a 4-es (OK) gombot 5 másodpercig nyomja, amíg a CC felirat villogni nem kezd a kijelzőn. A zárolás feloldásához ismételve meg a folyamatot.
3. A kijelző világításának be- és kikapcsolása. Ez a funkció úgy kapcsolható be és ki, hogy a 6-os (-) és 4-es (OK) gombot 5 másodpercig nyomja, amíg a kijelző háromszor fel nem villan. A kijelző a beállítás után 30 másodperccel elalszik, bármely gomb (+, - vagy OK) megnyomásával újra kivilágítható.
4. A programok (ütemezett program, fagygtálás stb.) bekapcsolásához a fűtőegységet az Adax WiFi alkalmazáson keresztül kell telepíteni és kezelni.

A fűtőegység vezérlése az Adax WiFi alkalmazással mobiltelefonról

Fontos: Fűtőegységek telepítésekor a telefonját a 2,4 GHz-es sávon csatlakoztassa a routerhez.

A folyamatot lépésről lépésre, képekkel részletesen bemutató felhasználói kézikönyvet innen töltheti le: www.adax.no/wi-fi

1. Az „Adax WiFi” alkalmazást iOS-re az App Store, Androidra pedig a Google Play áruházból töltheti le.
2. A telepítés során kövesse az alkalmazás utasításait.
3. A fűtőegység telepítése után az egység minden funkciója vezérelhető az alkalmazással.
4. Az alkalmazásból a fűtőegységeket zónákhoz (szobákhoz) csatlakoztathatja, és heti programokkal beállíthatja a kívánt fűtési és csökkentett időszakokat.

Ötletek és további funkciók

1. Gyári beállítások visszaállítása: nyomja le a „+”, „-” és „OK” gombot, amíg a kijelző gyorsan villogva az „rE” feliratot nem mutatja, majd 20 fokra áll.
2. Áramszünet esetén az áram visszatérése után a fűtőegység az utoljára rögzített hőmérsékleten fog fűteni.
3. Ha a fűtőegységet az alkalmazáshoz csatlakoztatja, a gyerekvédelmet az alkalmazással lehet bekapcsolni, nem pedig kézzel a termosztáton.
4. A kijelző világításának be- és kikapcsolása Ezt a funkciót a 6-os (-) és 4-es (OK) gombot 5 másodpercig megnyomva kapcsolhatja be és ki. A fény a beállítás után 30 másodperccel elalszik, és bármely gomb (+, - vagy OK) megnyomásával kapcsolható vissza.

Termostat Adax WT Upute za upotrebu

Karakteristike termostata

1. Zaslون – prikazuje željenu temperaturu
2. Crveno svjetlo – gori dok se grijač zagrijava
3. Plavo svjetlo – indikator bežične mreže (Wi-Fi) – pali se kad se grijač montira i uključuje
4. „ok“ za aktiviranje različitih funkcija (vidjeti pojašnjenje u uputama)
5. Povećanje željene temperature
6. Smanjenje željene temperature

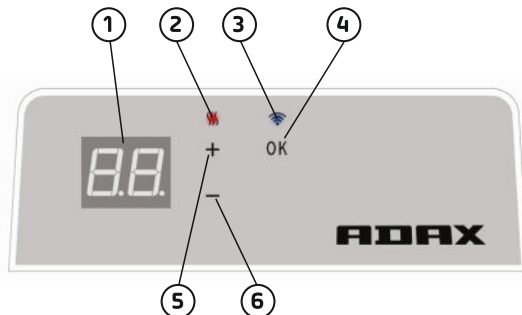

Uključite / isključite grijač pomoću gumba na desnoj strani grijača.

Ovim bežičnim termostatom Adax WiFi upravlja se daljinski, putem Adax WiFi aplikacije. Proizvod se također može koristiti bez aplikacije kao što je navedeno u nastavku (ručna upotreba):

Glavne odlike ručne upotrebe

1. Postavite željenu temperaturu pomoću gumba 5 (+) ili 6 (-) na termostatu.
2. Zaključavanje tipkovnice/zaštita od djece. Termostat se može zaštititi od neželjene upotrebe tako da djeca i druge osobe ne mogu promijeniti postavke. Ova se funkcija uključuje/isključuje tako da pritisnete i držite gumb 4 (ok) tokom 5 sekundi sve dok CC treperi na zaslonu, a za onemogućiti zaključavanje tipkovnice, ponovite postupak.
3. Paljenje/gašenje svjetla na zaslonu. Funkcija se uključuje /isključuje držanjem gumba 6 (-) i 4 (ok) tokom 5 sekundi sve dok zaslon ne počne treperiti 3 puta. Zaslon će se ugasiiti 30 sekundi nakon namještanja željenih postavki i ponovo će se upaliti pritiskom na bilo koji gumb (+, - ili ok).
4. Kako bi omogućili programe (postavljeni program, odmrzavanje, itd.), grijač mora biti montiran i mora se kontrolirati putem bežične aplikacije Adax.

Kontrolirajte grijač bežičnom aplikacijom Adax instaliranom na vašem mobitelu.

Važno: dok instalirate grijače, telefon mora biti priključen na vaš router frekvencije 2.4 GHz. Detaljni prikazi u uputama za upotrebu mogu se pronaći na adresi www.adax.no/wi-fi

1. Preuzmite "Adax WiFi" za Apple u App Storeu ili za Android u Google Playu.
2. Slijedite upute u aplikaciji za instalaciju.
3. Kad je grijač montiran, sve funkcije grijača kontroliraju se putem aplikacije.
4. Grijači za pojedine zone (sobe) mogu se uključiti iz aplikacije, mogu se postaviti željena razdoblja grijanja i smanjiti temperatura pomoću tjednih programa.

Savjeti i dodatne odlike.

1. Za povratak na tvorničke postavke – pritisnite i držite "+", "-" i "ok" sve dok „rE“ ne počne brzo treperiti na zaslonu, a zatim se postavi na 20 stupnjeva.
2. U slučaju prekida napajanja, grijač će početi grijati prema zadnje postavljenoj temperaturi kad se napajanje ponovo uspostavi.
3. Kad je grijač priključen na aplikaciju, dječja zaštita se aktivira putem aplikacije i ne ručno na termostatu.
4. Paljenje/gašenje svjetla na zaslonu. Pritisnite i držite gumba 6 (-) i 4 (ok) tokom 5 sekundi. Svjetlo/a će se isključiti nakon 30 sekundi i upaliti će se ponovo pritiskom na bilo koji gumb (+, - ili ok).

Poradnik użytkownika termostatu Adax WT

Opis funkcji termostatu

1. Wyświetlacz - pokazuje pożądaną temperaturę
2. Czerwona dioda – świeci się w czasie nagrzewania grzejnika
3. Niebieska dioda – wskaźnik WiFi – świeci się po zainstalowaniu i podłączeniu grzejnika
4. Przycisk „OK” aktywuje różne funkcje (patrz opis w podręczniku)
5. Zwiększenie temperatury ogrzewania
6. Obniżenie temperatury ogrzewania

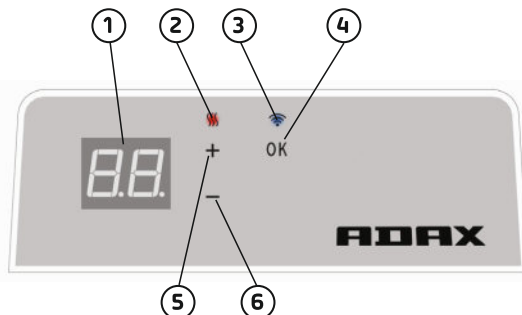

Włączanie / wyłączenie grzejnika odbywa się za pomocą przycisku znajdującego się po jego prawej stronie.

Termostat Adax z funkcją WiFi sterowany jest zdalnie za pomocą aplikacji Adax WiFi. Produkt można obsługiwać również bez połączenia z aplikacją w następujący sposób (obsługa ręczna):

Procedura ręcznej obsługi grzejnika

1. Ustaw pożądaną temperaturę za pomocą przycisków 5 (+) lub 6 (-) znajdujących się na termostacie.
2. Blokada urządzenia / blokada bezpieczeństwa dla dzieci. Termostat można zabezpieczyć przed niepożądanym wykorzystaniem przez dzieci lub inne osoby. W ten sposób zmiana ustawień nie będzie możliwa. Funkcję można uaktywnić, naciskając i przytrzymując przycisk 4 (ok) przez 5 sekund do czasu, aż symbol CC zaświeci się na wyświetlaczu. Powtórz całą procedurę, aby zwolnić blokadę urządzenia.
3. Włączanie / wyłączenie podświetlenia wyświetlacza. Funkcję można włączyć / wyłączyć, naciskając i przytrzymując przyciski 6 (-) i 4 (ok) przez 5 sekund do czasu, aż wyświetlacz zaświeci się 3 razy. Wyświetlacz zgaśnie po 30 sekundach od zmiany ustawień i zaświeci się ponownie po naciśnięciu któregoś z przycisków (+, - lub ok).
4. Uaktywnienie programów (programator czasowy, ochrona przeciwszronowa itp.) odbywa się zdalnie po instalacji i połączeniu grzejnika z aplikacją Adax WiFi.

Sterowanie grzejnikiem za pomocą aplikacji Adax WiFi na telefon.

Uwaga: Podczas instalacji grzejnika telefon należy połączyć z routerem korzystającym z szerokości pasma 2,4 GHz. Szczegółowy podręcznik użytkownika zawierający instrukcje krok po kroku wraz z ilustracjami znaleźć można na stronie www.adax.no/wi-fi

1. Pobierz aplikację „Adax WiFi” na urządzenia Apple ze sklepu App Store lub na urządzenia z systemem Android ze sklepu Google Play.
2. Postępuj zgodnie z instrukcją instalacji zawartą w aplikacji.
3. Po instalacji grzejnika sterowanie wszystkimi jego funkcjami odbywa się za pomocą aplikacji.
4. Grzejniki można podłączyć do obszarów (pomieszczeń) z poziomu aplikacji, a także ustawić pożądaną temperaturę ogrzewania oraz wyregulować okresy obniżenia temperatury w ramach programów tygodniowych.

Wskazówki i dodatkowe funkcje.

1. Reset do ustawień fabrycznych - przytrzymaj „+”, „-” i „ok” do czasu, aż na wyświetlaczu pokaże się na krótko symbol „rE”. Wyświetlacz wskaże następnie temperaturę 20 stopni.
2. Przerwa w dostawie prądu spowoduje, że po powrocie zasilania grzejnik rozpocznie pracę wykorzystując ustawienia ostatniej zapisanej temperatury.
3. Po połączeniu grzejnika z aplikacją zabezpieczenie przed dziećmi aktywuje się za pomocą aplikacji, a nie ręcznie za pośrednictwem termostatu.
4. Włączanie / wyłączenie podświetlenia wyświetlacza. Funkcję można włączyć / wyłączyć, naciskając i przytrzymując przyciski 6 (-) i 4 (ok) przez 5 sekund. Wyświetlacz zgaśnie po 30 sekundach i zaświeci się ponownie po naciśnięciu któregoś z przycisków (+, - lub ok).

Používateľská príručka k termostatu Adax WT

Rozloženie termostatu

1. Displej – zobrazuje požadovanú teplotu
2. Červená kontrolka – rozsvieti sa, keď sa termostat zahrieva
3. Modrá kontrolka – indikátor Wi-Fi – rozsvieti sa, keď je ohrievač nainštalovaný a pripojený
4. Tlačidlo „OK“ na aktiváciu rôznych funkcií (pozrite si vysvetlenie v príručke)
5. Zvýši požadovanú teplotu
6. Zníži požadovanú teplotu

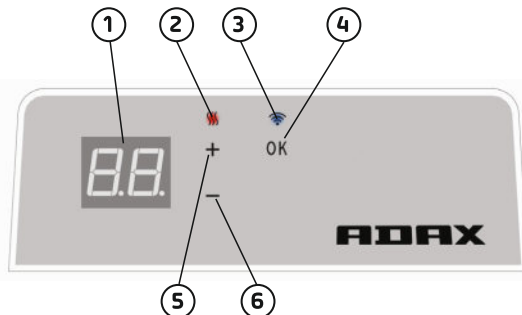

Zapnite / vypnite ohrievač pomocou tlačidla na pravej strane ohrievača.

Tento termostat Adax WiFi je určený na diaľkové ovládanie pomocou aplikácie Adax WiFi. Produkt je možné použiť aj bez pripojenia aplikácie podľa nasledujúcich pokynov (manuálne použitie):

Hlavné funkcie pre manuálne použitie

1. Nastavte požadovanú teplotu pomocou tlačidiel 5 (+) alebo 6 (-) na termostate.
2. Uzamknutie klávesov/detská poisťka. Termostat môže byť chránený pred nechceným používaním, aby deti a iní nemali možnosť meniť nastavenia. Táto funkcia sa zapne/vypne stlačením tlačidla 4 (OK) na 5 sekúnd, kým na displeji nezačne blikat CC, zopakujte proces, aby ste vypol kľúč.
3. Zapnite/vypnite osvetlenie displeja. Táto funkcia sa zapne/vypne stlačením tlačidiel 6 (-) a 4 (OK) na 5 sekúnd, kým displej trikrát nezabliká. Po nastavení sa displej vypne 30 sekúnd a opäť sa rozsvieti stlačením ľubovoľného tlačidla (+, - alebo OK).
4. Ak chcete povoliť programy (plánovací program, rozmrazovanie atď.), musia byť ohrievače nainštalované a ovládané cez aplikáciu Adax WiFi.

Ovládanie ohrievača pomocou aplikácie Adax WiFi vo vašom mobile.

Dôležité: Pri inštalácii vykurovacích telies musí byť telefón pripojený k smerovaču pásma 2,4 GHz.

Podrobnú používateľskú príručku s podrobnými pokynmi a obrázkami nájdete na adrese www.adax.no/wi-fi.

1. Stiahnite si aplikáciu "Adax WiFi" v aplikácii App Store pre systémApple alebo v službe Google Play pre systém Android.
2. Postupujte podľa pokynov pre inštaláciu v aplikácii.
3. Keď je ohrievač nainštalovaný, všetky funkcie vykurovacieho telesa sú riadené pomocou aplikácie.
4. Z aplikácie možno ohrievače pripojiť k zónam (miestnostiam), nastaviť požadované vykurovanie a klesajúce obdobia pomocou týždenných programov.

Tipy a ďalšie funkcie.

1. Obnovenie továrenských nastavení - podržte tlačidlá „+“, „-“, a „OK“, kým na displeji rýchlo zabliká „rE“ a potom prejde na 20 stupňov.
2. V prípade výpadku prúdu sa ohrievač začne ohrievať na poslednú zaznamenanú teplotu, keď sa opäť zapne napájanie.
3. Keď je ohrievač pripojený k aplikácii, ochrana detí sa aktivuje pomocou aplikácie a nie manuálne na termostate.
4. Zapnite/vypnite osvetlenie displeja. Táto funkcia sa zapne/vypne podržaním tlačidiel 6 (-) a 4 (OK) na 5 sekúnd. Kontrolka (-y) sa po 30 sekundách vypne (-ú) a znovu sa rozsvieti (-ia) stlačením ľubovoľného tlačidla (+, - alebo OK).

Termostat Adax WT - Manual de utilizare

Schemă termostat

1. Afișaj - arată temperatura dorită
2. Lumina roșie - luminează când încălzitorul se încălzește
3. Lumina albastră - indicator Wi-Fi - se aprinde când încălzitorul este instalat și conectat
4. "ok" pentru activarea diferitelor funcții (a se vedea explicația în manual)
5. Crește temperatura dorită
6. Scade temperatura dorită

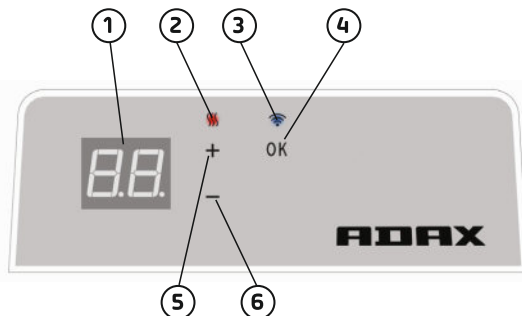

Porniți/opriți încălzitorul cu ajutorul butonului din partea dreaptă a încălzitorului.

Acest termostat WiFi Adax este destinat controlului de la distanță prin intermediul aplicației Adax WiFi App.

De asemenea, produsul poate fi utilizat și fără conexiunea la aplicație, după cum urmează (utilizare manuală):

Principalele caracteristici pentru utilizarea manuală

1. Stabiliți temperatura dorită cu butoanele 5 (+) sau 6 (-) de pe termostat.
2. Blocare taste /sistem de siguranță pentru copii. Termostatul poate fi protejat împotriva utilizării nedorite, astfel încât copiii sau alte persoane să nu poată modifica setările. Această funcție este activată/dezactivată prin apăsarea butonului 4 (ok) pentru 5 secunde, până când CC pâlpâie pe afișaj; repetați procedura pentru a dezactiva blocarea tastelor.
3. Aprindeți/stingeți lumina afișajului. Această funcție este activată/dezactivată prin apăsarea butoanelor 6 (-) și 4 (ok) pentru 5 secunde, până când afișajul pâlpâie de 3 ori. Afișajul se va stinge la 30 secunde după ajustare și va fi repornit prin apăsarea oricărui buton (+, - sau ok).
4. Pentru a activa programele (planificare, contra înghețului, etc.), încălzitoarele trebuie să fie instalate și controlate prin intermediul aplicației Adax WiFi app.

Controlați încălzitorul cu aplicația Adax WiFi App de pe telefonul mobil.

Important: Atunci când instalați încălzitoarele, telefonul dvs. trebuie să fie conectat la routerul dvs. de 2,4GHz. Un manual de utilizare detaliat care descrie pas cu pas procedura împreună cu imagini poate fi accesat la adresa www.adax.no/wi-fi

1. Descărcați "Adax WiFi" pentru Apple din App Store sau pentru Android din Google Play.
2. Urmați instrucțiunile pentru instalarea aplicației.
3. Când încălzitorul este instalat, toate funcțiile lui sunt controlate prin intermediul aplicației.
4. Prin intermediul aplicației, încălzitoarele pot fi conectate la zone (camere), se poate stabili temperatura dorită și perioade reduse cu program săptămânal.

Sfaturi și caracteristici suplimentare.

1. Resetarea la setările inițiale – mențineți apăsat "+" , "-" și "ok" până când afișajul pâlpâie cu "rE" și apoi ajunge la 20 de grade.
2. Dacă se întrerupe alimentarea cu curent, încălzitorul va începe să încălzească la ultima temperatură salvată când alimentarea cu curent este reluată.
3. Când încălzitorul este conectat la aplicație, protecția pentru copii este activată prin intermediul aplicației, nu manual de la termostat.
4. Aprindeți/stingeți lumina afișajului. Această funcție este activată/dezactivată prin apăsarea butoanelor 6 (-) și 4 (ok) pentru 5 secunde. Lumina (luminile) se va (vor) stinge după 30 secunde și va (vor) fi reaprinsă(e) prin apăsarea oricărui buton (+, - sau ok).

Руководство пользователя термостата Adax WT

Схема термостата

1. Дисплей – показывает заданную температуру.
2. Красный светодиод – светится во время работы нагревателя.
3. Синий светодиод (индикатор Wi-Fi) – светится, когда нагреватель установлен и подключен.
4. Кнопка «OK» для включения различных функций (см. пояснение в руководстве).
5. Увеличение заданной температуры.
6. Уменьшение заданной температуры.

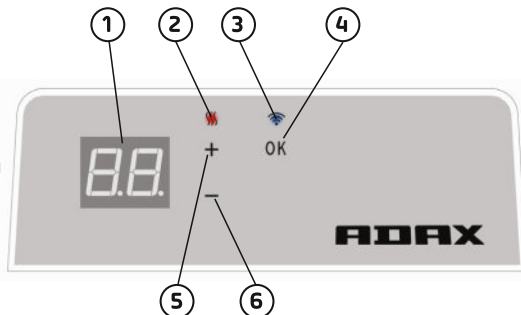

Включайте и выключайте нагреватель с помощью кнопки на его правой поверхности.

Этот WiFi-термостат Adax предназначен для удаленного управления с помощью приложения Adax WiFi.

Изделие также можно использовать без подключения к приложению таким образом (использование в ручном режиме):

Основные функции в ручном режиме

1. Установите желаемую температуру с помощью кнопок 5 (+) или 6 (-) на термостате.
2. Блокировка клавиш / защита от доступа детей Доступ к термостату можно заблокировать, чтобы другие, в том числе дети, не могли менять настройки. Эта функция включается и выключается удержанием кнопки 4 (OK) в течение 5 секунд, пока на дисплее не замигает «СС». Повторите процесс, чтобы выключить блокировку клавиш.
3. Включение и выключение подсветки дисплея. Эта функция включается и выключается одновременным удержанием кнопок 6 (-) и 4 (OK) в течение 5 секунд, пока на дисплей не мигнет трижды. Дисплей выключится через 30 секунд после регулировки. Подсветка включится снова после нажатия любой кнопки (+, - или OK)
4. Чтобы включить программы (запланировать программу, режим защиты от замерзания и т.д.), нагреватели нужно установить и контролировать с помощью приложения Adax WiFi.

Управляйте нагревателем с помощью приложения Adax WiFi на мобильном устройстве.

Важно! При установке нагревателей ваш телефон должен быть подключен к полосе 2,4 ГГц роутера. Подробное пошаговое руководство с рисунками можно найти на странице www.adax.no/wi-fi

1. Загрузите приложение Adax WiFi для Apple в App Store или для Android в Google Play.
2. Выполните указания по установке, приведенные в приложении.
3. После установки нагревателя всеми его функциями можно управлять в приложении.
4. С помощью приложения нагревателя можно соединить с зонами (комнатами), задать желаемые периоды нагрева и ожидания с использованием недельных программ.

Советы и дополнительные функции

1. Сброс к настройкам по умолчанию: удерживайте кнопки +, - и OK до тех пор, пока на дисплее не будет на короткое время показано «rE», а затем значение 20 градусов.
2. При включении после сбоя питания нагреватель начнет нагрев до последней сохраненной температуры.
3. При подключении нагревателя к приложению функция защиты от доступа детей включается с помощью приложения, а не вручную на термостате.
4. Включение и выключение подсветки дисплея. Эта функция включается и выключается одновременным удержанием кнопок 6 (-) и 4 (OK) в течение 5 секунд. Подсветка выключится после 30 секунд и включится снова после нажатия любой кнопки (+, - или OK).

Guía de usuario de Termostato Adax WT

Diseño del termostato

1. Pantalla - Muestra la temperatura deseada
2. Luz roja - Se enciende cuando el radiador se está calentando
3. Luz azul - Indicador wifi - Se enciende cuando el radiador está instalado y conectado
4. «ok» para activar diferentes funciones (ver explicación en el manual)
5. Aumenta la temperatura deseada
6. Disminuye la temperatura deseada

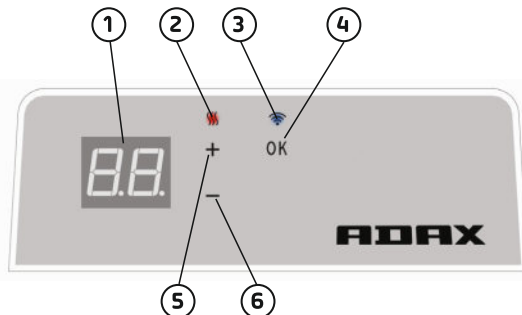

Encienda / apague el radiador con el botón que se encuentra al lado derecho del mismo.

Este termostato Adax WiFi está diseñado para ser controlado remotamente con la aplicación Adax WiFi.

El producto también puede utilizarse sin conexión mediante app de la siguiente manera (uso manual):

Principales características de uso manual

1. Establecer la temperatura deseada con los botones 5 (+) o 6 (-) del termostato.
2. Bloqueo / seguro infantil. El termostato puede protegerse ante el uso no deseado para que los niños y demás no puedan cambiar los ajustes. Esta función se activa / desactiva pulsando el botón 4 (ok) durante 5 segundos hasta que CC parpadea en la pantalla, repita el proceso para desbloquear.
3. Encender / apagar luz de pantalla. Esta función se activa / desactiva pulsando los botones 6 (-) y 4 (ok) durante 5 segundos hasta que la pantalla parpadea 3 veces. La pantalla se apagará 30 segundos tras la configuración, y se encenderá de nuevo presionando cualquier botón (+, - u ok)
4. Para permitir programas (programar horario, anti-escarcha, etc.), los radiadores deben ser instalados y controlados mediante la App Adax WiFi.

Controle el radiador con la aplicación Adax Wifi desde el móvil.

Importante: Al instalar los radiadores, su teléfono debe estar conectado a sus routers de banda 2,4GHz. Puede encontrar un manual de usuario detallado paso a paso con imágenes en www.adax.no/wi-fi.

1. Descargue «Adax WiFi» para Apple en App Store o para Android en Google Play.
2. Siga las instrucciones de la app para la instalación.
3. Cuando el radiador esté instalado, todas las funciones del mismo se controlan mediante la app.
4. Desde la app, los radiadores pueden conectarse a zonas (habitaciones), establecer la temperatura deseada y disminuir los periodos con programas semanales.

Consejos y características adicionales.

1. Restablecer a valores de fábrica - Pulse «+», «-» y «ok» hasta que «rE» parpadee rápidamente en la pantalla y después se ponga en 20 grados.
2. En caso de corte de alimentación, el radiador empezará a calentarse a la temperatura registrada por última vez cuando se reinicie el suministro.
3. Cuando el radiador está conectado a la app, la protección infantil se activa mediante la app y no manualmente en el termostato.
4. Encender / apagar luz de pantalla. Esta función se activa / desactiva pulsando los botones 6 (-) y 4 (ok) durante 5 segundos. La(s) luz/luces se apagarán tras 30 segundos y se encenderá(n) de nuevo pulsando cualquier botón (+, - u ok).

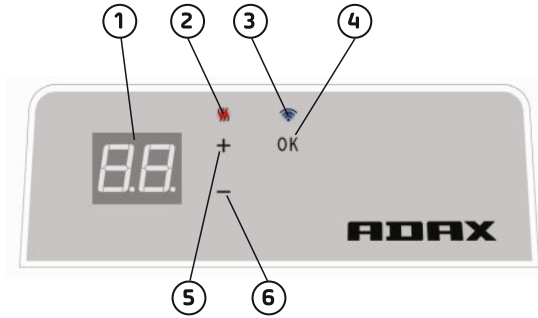

מבנה התרמוסטט

1. תצוגה - מציגה את הטמפרטורה הרצויה
2. נורית אדומה - דולקת כאשר תנור החימום מחמם
3. נורית כחולה - מחוון Wi-Fi - דולקת כאשר התנור מותקן ומחובר
4. "ok" להפעלת פונקציות שונות (נא לעיין בהסברים במדריך הזה)
5. מעלה את הטמפרטורה
6. מנמיך את הטמפרטורה

הדלקות/כיבוי תנור החימום מתבצעת באמצעות הלחצן שבצד ימין של תנור החימום.

התרמוסטט Adax הזה עם WiFi מיועד לשיטה מרוחק באמצעות היישום Adax WiFi. ניתן להשתמש במוצר הזה גם ללא החיבור ליישום כלהלן (שימוש ידני):

1. כוונן הטמפרטורה באמצעות הלחצן 5 (+) או הלחצן 6 (-) שעל תרמוסטט.
2. נעילה במפתח \ נעילה נגד ילדים. התרמוסטט יכול להיות מוגן מפני שימוש בלתי רצוי כך שילדים ואחרים אינם יכולים לשנות את ההגדרות. הפונקציה הזאת מופעלת \ מכובה על ידי לחיצה על לחצן 4 (ok) למשך 5 שניות עד להופעת CC בתצוגה, יש לחזור על ההליך כדי לכבות את נעילת המקשים.
3. הדלקת \ כיבוי הצג. הפונקציה הזאת מופעלת \ מכובה על ידי החזקת המקש 6 (-) והמקש 4 (ok) לחוצים למשך 5 שניות עד להבהוב התצוגה 3 פעמים. הצג יכבה 30 שניות לאחר הכוונן ויידלק שוב על ידי לחיצה על לחצן כלשהו (+, - או ok).
4. כדי לאפשר תכניות (תכנית לוח זמנים, נגד כפור, וכו'), תנור החימום חייב להיות מותקן ונשלט באמצעות היישום Adax WiFi.

בקרת תנור החימום באמצעות היישום Adax WiFi בטלפון הנייד שלך

חשוב: בעת התקנת תנורי חימום, הטלפון חייב להיות מחובר לתחום התדרים 2.4GHz של הנתב שלך. מדריך למשתמש המפורט שלב-אחר-שלב עם תמונות ניתן למצוא בכתובת www.adax.no/wi-fi

1. יש להוריד את "Adax WiFi" עבור אפל בחנות App Store או עבור אנדרואיד בחנות Google Play.
2. יש לבצע את ההוראות להתקנה שביישום.
3. כאשר תנור החימום מותקן, כל פונקציות תנור החימום נשלטות באמצעות היישום.
4. מתוך היישום, ניתן לחבר תנורים לאזורים (חדרים), להגדיר את מידת חימום הרצויה ותקופות ירידה עם תכניות שבועיות.

עצות ותכונות נוספות

1. איפוס להגדרות היצרן - ללחוץ העל המקש "+", המקש "-". והמקש "ok" עד שהתצוגה מהבהבת במהירות עם הכיתוב "rE" ואז עוברת לתצוגת 20 מעלות.
2. במקרה של הפסקת חשמל, תנור החימום יתחיל להתחמם בחזרת החשמל לטמפרטורה האחרונה שנרשמה.
3. כאשר תנור החימום מחובר ליישום, ההגנה נגד ילדים מופעלת דרך היישום ולא ידנית בתרמוסטט.
4. הדלקת \ כבוי הצג - הפונקציה הזאת מופעלת \ מכובה על ידי החזקת המקש 6 (-) והמקש 4 (ok) לחוצים למשך 5 שניות עד להבהוב התצוגה 3 פעמים. האור(ות) יכבה(ו) לאחר 30 שניות ויידלק שוב על ידי לחיצה על לחצן כלשהו (+, - או ok).

Navodila za uporabo termostata Adax WT

Sestava termostata

1. Prikaz – prikaže zeleno temperaturo
2. Rdeča lučka – zasveti, ko se grelec segreva
3. Modra lučka – wi-fi signalna lučka – zasveti, ko je grelec nameščen in povezan
4. "OK" za zagon različnih funkcij (več obrazložitev je na voljo v priročniku)
5. Zvišanje želene temperature
6. Znižanje želene temperature

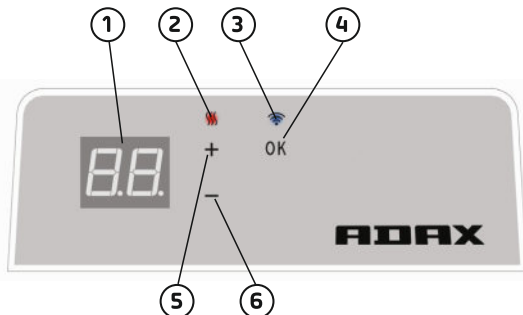

Vklop/izklop grelca s pritiskom na gumb na desni strani grelca.

Ta brezžični (wi-fi) termostat Adax se uporablja s pomočjo daljinskega upravljalca z aplikacijo Adax WiFi.

Izdelek se lahko uporablja tudi brez povezave z aplikacijo, in sicer (ročna uporaba):

Glavne značilnosti ročne uporabe

1. S pritiskom na gumb 5 (+) ali 6 (-) na termostatu nastavite zeleno temperaturo.
2. Zaklepanje s kodo/zaščita pred otroci. Termostat je mogoče zakleniti in preprečiti uporabo otrokom in drugim, ki tako ne morejo spreminjati nastavitvev. To funkcijo lahko vklopite/izklopite s 5-sekundnim pritiskom na gumb 4 (ok), dokler se na zaslonu ne prikaže CC. Za izklop funkcije postopek ponovite.
3. Vklop/izklop zaslona. To funkcijo vklopite/izklopite s 5-sekundnim pritiskom gumbov 6 (-) in 4 (ok), dokler zaslon trikrat ne zasveti. Zaslon se bo izklopil v 30 sekundah po spremembi in se ponovno vklopil s pritiskom katerega koli gumba (+, - ali ok).
4. Za zagon programov (urnik programa, proti zmrzovanju ipd.) morajo biti grelci nameščeni in upravljani preko aplikacije Adax WiFi.

Upravljanje grelca z mobilnim telefonom preko aplikacije Adax WiFi.

Pomembno: Ob nameščanju grelcev mora biti vaš mobilni telefon povezan na vaš usmerjevalnik 2.4 GHz. Podrobni koraki za namestitvev so na voljo v priročniku za uporabo, ki ga najdete na spletni strani www.adax.no/wi-fi.

1. Naložite si aplikacijo Adax WiFi za Apple, ki jo najdete v trgovini Apple, oz. za Android v trgovini Google Play.
2. Sledite navodilom za namestitvev v aplikaciji.
3. Ko je grelec nameščen, se vse funkcije grelca upravljajo preko aplikacije.
4. Preko aplikacije je grelce mogoče povezati z različnimi conami (prostori) ter s tedenskimi programi nastaviti periodično zvišanje/znižanje temperature.

Namigi in dodatne funkcije.

1. Za tovarniško ponastavitev izdelka držite gumbе "+", "-" in "ok" vse dokler zaslon ne zasveti hitro in se pojavi napis "rE", pri čemer se temperatura zatem ponastavi na 20 °C.
2. V primeru prekinitve električnega napajanja, bo ob ponovnem vklopu električnega napajanja grelec prostore ogrel na zadnjo zabeleženo temperaturo.
3. Ko je grelec povezan z aplikacijo, je mogoče zaščito za otroke vklopiti le preko aplikacije in ne ročno na termostatu.
4. Vklop/izklop zaslona. To funkcijo vklopite/izklopite s 5-sekundnim pritiskom gumbov 6 (-) in 4 (ok). Zaslon se bo izklopil v 30 sekundah po spremembi in se ponovno vklopil s pritiskom katerega koli gumba (+, - ali ok).

Manuale d'uso di Thermostat Adax WT

Impostazione di Thermostat

1. Il display mostra la temperatura desiderata
2. La spia rossa si accende quando il calorifero è in funzione
3. La spia blu dell'indicatore WiFi si accende quando il calorifero è impostato e connesso
4. "ok" per attivare funzioni diverse (si veda la spiegazione del manuale)
5. Aumenta la temperatura desiderata
6. Diminuisce la temperatura desiderata

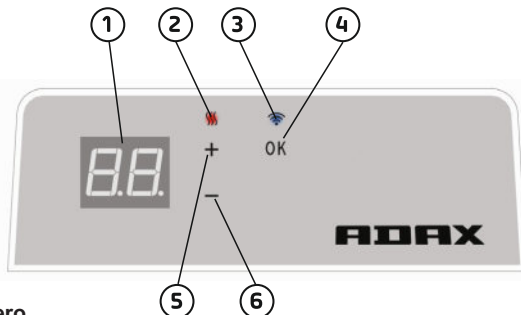

Impostare il riscaldamento in modalità on / off con il pulsante posto sul lato destro del calorifero.

Questo termostato Adax WiFi è nato per il controllo da remoto attraverso la app Adax WiFi App. Il prodotto può essere usato anche senza la connessione alla app, come segue (utilizzo manuale):

Caratteristiche principali dell'uso manuale

1. Impostare la temperatura desiderata con i pulsanti 5(+) o 6(-)posizionati sul termostato.
2. Blocco tasti / blocco sicurezza bimbi. Il termostato può essere protetto da un uso indesiderato in modo che i bambini o altre persone non possano cambiare le impostazioni. Questa funzione viene azionata in modalità on / off tenendo premuto il pulsante 4 (ok) per 5 secondi fino a che la scritta CC non compaia sul display, ripetere il procedimento per disattivare il blocco tasti.
3. Accendere la spia del display con on/off. Questa funzione viene attivata su on / off tenendo premuti i pulsanti 6(-) e 4(ok) per 5 secondi fino a che il display non si accenda per tre volte. Il display si spegnerà 30 secondi dopo la regolazione e si illuminerà di nuovo quando verrà premuto un pulsante qualsiasi (+, oppure ok).
4. Per attivare i programmi (programma orario, antigelo, ecc.) il calorifero deve essere impostato e controllato attraverso la app Adax WiFi.

Controllare il riscaldamento sul tuo cellulare, con la app Adax WiFi.

Importante: Quando si installano i caloriferi il tuo cellulare deve essere connesso al tuo router con banda 2.4GHz. E' possibile trovare un manuale d'uso dettagliato passo passo sul sito www.adax.no/wi-fi

1. Scaricare "AdaxWiFi"per Apple nello Store di Apple oppure su Google Play per Android.
2. Seguire le istruzioni nella app per l'installazione.
3. Quando il riscaldamento è impostato tutte le funzioni del calorifero vengono controllate attraverso la app.
4. Dalla app i caloriferi possono essere connessi a certe zone (stanze), si può impostare la temperatura desiderata e i momenti di diminuzione con i programmi settimanali.

Consigli e caratteristiche aggiuntive.

1. Reimpostare le impostazioni di fabbrica: Tenere "+", "-" e "ok" fino a che sul display lampeggi velocemente "rE" e poi si sposti sui 20 gradi.
2. In caso di interruzione di corrente il calorifero inizierà a riscaldare all'ultima temperatura registrata quando sarà ritornata la corrente.
3. Quando il riscaldamento è connesso alla app, la protezione bimbi viene attivata attraverso la app e non manualmente direttamente sul termostato.
4. Posizionare su on/off la spia del display. Questa funzione viene accesa /spenta tenendo premuti per 5 secondi i pulsanti 6(-) e 4(ok). La spia /le spie si spegneranno dopo 30 secondi e si accenderanno di nuovo premendo un tasto qualsiasi (+, - oppure ok).

Korisničko uputstvo za termostat Adax WT

Izgled termostata

1. D displej - pokazuje željenu temperaturu
2. Crvena lampica - uključuje se kada se radiator zagrejava
3. Plava lampica - indikator Wi-Fi - uključuje se kada je radiator instaliran i priključen
4. „ok“ za aktiviranje različite funkcije (videti objašnjenja u uputstvu)
5. Povećava željenu temperaturu
6. Smanjuje željenu temperaturu

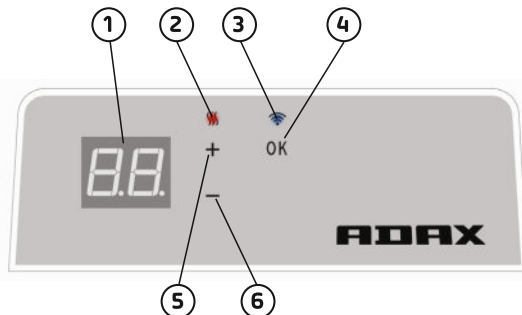

Uključiti/isključiti radiator dugmetom na desnoj strani radijatora.

Ovaj Adax WiFi termostat namenjen je za daljinsko upravljanje preko Adax WiFi aplikacije. Ovaj proizvod može takođe da se koristi bez aplikacije prema sledećim uputstvima (ručno korišćenje):

Glavne karakteristike za ručno korišćenje

1. Podesite željenu temperaturu pomoću dugmad 5 (+) ili 6 (-) na termostatu.
2. Zaključavanje / bezbednost dece. Termostat može da se zaštiti protiv nepoželjnog korišćenja tako da deca ili ostali ne mogu promeniti podešavanja. Ova funkcija se uključuje/isključuje kada se dugme 4 (ok) drži 5 sekundi dok se CC ne pojavi na displeju, ponovite proces da isključite funkciju zaključavanja.
3. Uključiti / isključiti osvetljenje displeja. Ova se funkcija uključuje / isključuje kada se dugmad 6 (-) i 4 (ok) drže 5 sekundi dok displej ne zasvetli 3 puta. D displej će se isključiti 30 sekundi posle podešavanja i uključitiće se ponovo pritiskom na bilo koje dugme (+, ili ok).
4. Da bi se osposobili programi (programiranje, protiv mraza, itd.), radijatori moraju da se instaliraju i da se kontrolišu preko Adax WiFi aplikacije.

Kontrolisati radiator preko Adax WiFi aplikacije na mobilnom telefonu.

Važno: Prilikom instaliranja radijatora, Vaš telefon mora biti konektovan na Vaš ruter 2.4GHz.

Možete naći detaljno korisničko uputstvo korak po korak sa slikama na www.adax.no/wi-fi

1. Učitajte „Adax WiFi“ za Apple u App Store-u ili za Android u Google Play-u.
2. Sledite instrukcije u aplikaciji za instalaciju.
3. Kada je radiator instaliran, sve funkcije radijatora kontrolišu se preko aplikacije.
4. Preko aplikacije, radijatori mogu da se povežu na zone (sobe), podesite željeno grejanje i periode smanjivanja grejanja sa nedeljnim programima.

Saveti i dodatne karakteristike.

1. Resetujte fabrička podešavanja držite „+“, „-“ i „ok“ dok „rE“ ne zatrepti na displeju i ne dostigne 20 stepeni.
2. U slučaju nestanka struje, radijatori će se zagrejati dok ne dostignu poslednju učitano temperaturu čim se struja vrati.
3. Kada je radiator povezan na aplikaciju, funkcija za bezbednost dece aktivira se preko aplikacije a ne ručno na termostatu.
4. Uključiti / isključiti osvetljenje displeja. Ova se funkcija uključuje / isključuje kada se dugmad 6 (-) i 4 (ok) drže 5 sekundi. Osvetljenje će se isključiti posle 30 sekundi i uključitiće se ponovo pritiskom na bilo koje dugme (+, ili ok).

Gebruikershandleiding thermostaat Adax WT

Lay-out van de thermostaat

1. Display - toont de gewenste temperatuur
2. Rood lampje - brandt wanneer de radiator werkt
3. Blauw lampje - wifi-indicator - brandt wanneer de radiator geïnstalleerd en verbonden is
4. "ok" voor het activeren van verschillende functies (zie uitleg in de handleiding)
5. Verhoogt de gewenste temperatuur
6. Verlaagt de gewenste temperatuur

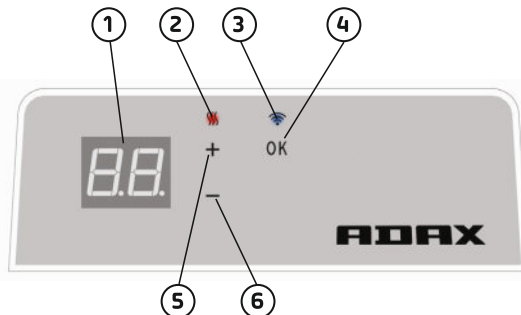

Zet de radiator aan/uit met de knop op de rechterkant van het apparaat.

Deze Adax WiFi-thermostaat is bedoeld voor bediening op afstand met de Adax WiFi-app. Het product kan ook gebruikt worden zonder app-verbinding als volgt (manueel gebruik):

Hoofdfuncties voor manueel gebruik

1. Stel de gewenste temperatuur in met de 5 (+)- of 6 (-)-toetsen op de thermostaat.
2. Toetsenvergrendeling/kinderslot. De thermostaat kan beschermd worden tegen ongewenst gebruik, zodat kinderen en anderen de instellingen niet kunnen veranderen. Deze functie wordt in-/uitgeschakeld door de 4 (ok)-toets ingedrukt te houden, totdat er CC flinkt op de display, herhaal het proces om de toetsenvergrendeling uit te schakelen.
3. Displaylicht aan-/uitzetten. Deze functie wordt in-/uitgeschakeld door de 6 (-)- en 4 (ok)-toetsen ingedrukt te houden totdat de display 3 keer flinkt. De display zal 30 seconden na de aanpassing uitgaan en zal weer oplichten door op gelijk welke toets te drukken (+, -, of ok).
4. Om programma's te activeren (gepland programma, antivorst, etc.) moeten de radiators geïnstalleerd zijn en bediend worden door de Adax WiFi-app.

Bedien de radiator met de Adax WiFi-app op uw mobiele telefoon.

Belangrijk: wanneer u radiators installeert, moet u telefoon verbonden zijn met de 2.4GHz-frequentie van uw router. Er kan een gedetailleerde stapsgewijze gebruikershandleiding met afbeeldingen gevonden worden op www.adax.no/wi-fi

1. Download "Adax WiFi" voor Apple in de App Store of voor Android in Google Play.
2. Volg de instructies in de app voor installatie.
3. Wanneer de radiator geïnstalleerd is, worden alle verwarmingsfuncties beheerd via de app.
4. Vanaf de app kunnen radiatoren verbonden worden met zones (kamers) en kunnen de gewenste verwarmingsperiodes ingesteld worden via weekprogramma's.

Tips en bijkomende functies.

1. Terugzetten naar fabrieksinstellingen - Houd "+", "-" en "ok" ingedrukt totdat er kort "rE" flinkt op de display en de temperatuur naar 20 graden gaat.
2. In het geval van een stroompanne zal de radiator beginnen werken op de laatste opgeslagen temperatuur, zodra de stroom terug is.
3. Wanneer de radiator verbonden is met de app, wordt de kinderbescherming geactiveerd via de app en niet manueel op de thermostaat.
4. Displaylicht aan-/uitzetten. Deze functie wordt in-/uitgeschakeld door de 6 (-)- en 4 (ok)-toetsen gedurende 5 seconden ingedrukt te houden. Het lampje/de lampjes zullen na 30 seconden uitgaan en opnieuw branden door op om het even welke toets (+, -, of ok) te drukken.

Guide utilisateur thermostat Adax WT

Présentation du thermostat

1. Écran : affiche la température désirée
2. Voyant rouge : s'allume lorsque le radiateur chauffe
3. Voyant bleu : indicateur Wi-Fi, s'allume quand le convecteur est installé et branché
4. « ok » pour activer différentes fonctions (voir explications dans le manuel)
5. Augmente la température désirée
6. Diminue la température désirée

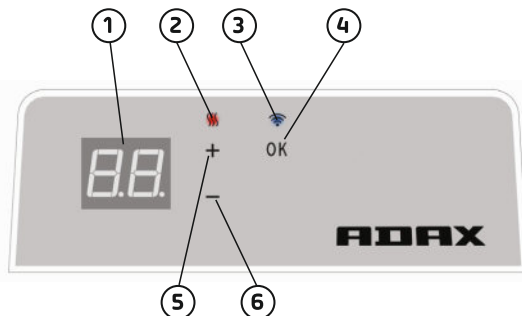

Allumez/éteignez le convecteur à l'aide du bouton situé à droite.

Ce thermostat WiFi Adax est conçu pour être commandé à distance par l'application WiFi Adax. Le produit peut aussi être utilisé sans être connecté à l'application, comme suit (utilisation manuelle):

Utilisation manuelle, principales fonctionnalités

1. Réglez la température désirée par les 5 (+) ou 6 (-) boutons situés sur le thermostat.
2. Verrouillage des touches / verrouillage enfant. Le thermostat peut être protégé contre toute utilisation non désirée de sorte que les enfants et autres personnes ne puissent changer les réglages. Vous pouvez activer/désactiver cette fonction en tenant les bouton 4 (ok) appuyé pendant 5 secondes jusqu'à ce que CC clignote à l'écran, répétez ces étapes pour désactiver le verrouillage des touches.
3. Allumer/éteindre les voyants de l'écran. Cette fonction est activée/désactivée en tenant les boutons 6 (-) et 4 (ok) appuyés pendant 5 secondes jusqu'à ce que l'écran clignote 3 fois. L'écran s'éteindra 30 secondes après le réglage et sera rallumé en appuyant sur l'un des boutons (+, - ou ok).
4. Pour activer des programmes (programmation, antigel, etc.), les convecteurs doivent être installés et commandés via l'application WiFi Adax.

Contrôlez le convecteur depuis votre téléphone portable avec l'application WiFi Adax.

Important: lorsque vous installez le convecteur, votre téléphone doit être connecté à la fréquence 2,4 GHz de votre routeur. Vous trouvez un guide utilisateur avec description des étapes et photos sur www.adax.no/wi-fi

1. Télécharger « Adax WiFi » pour Apple dans l'App Store, ou pour Android, dans Google Play.
2. Suivre les instructions d'installation dans l'application.
3. Une fois le convecteur installé, toutes ses fonctions peuvent être contrôlées via l'application.
4. Depuis l'application, vous pouvez relier les convecteurs à différentes zones (pièces), régler les périodes d'augmentation et de diminution du chauffage avec des programmes hebdomadaires.

Conseils et fonctionnalités supplémentaires.

1. Pour réinitialiser le convecteur aux paramètres d'usine : tenir « + », « - » et « ok » jusqu'à ce que « rE » clignote rapidement à l'écran et que le convecteur se règle sur 20 degrés.
2. En cas de panne d'électricité, le convecteur se règle sur la dernière température enregistrée lorsque l'électricité est rétablie.
3. Lorsque le convecteur est connecté à l'application, la protection enfant est activée via l'application et non manuellement sur le thermostat.
4. Allumer/éteindre les voyants de l'écran. Cette fonction est activée/désactivée en tenant les boutons 6 (-) et 4 (ok) appuyés pendant 5 secondes. Le ou les voyants s'éteindront après 30 secondes et pourront être rallumés en appuyant sur l'un des boutons (+, - ou ok).

1 Model identifier(s)

2 Heat output

3 P_{nom} = Nominal heat output

4 P_{min} = Minimum heat output (indicative)

5 $P_{max,c}$ = Maximum continuous heat output

P_{nom} kW (x,x)										
P_{min} kW (x,x)										
$P_{max,c}$ kW (x,x)										

6 Auxiliary electricity consumption

7 el_{max} = At nominal heat output

8 el_{min} = At minimum heat output

9 el_{SB} = In standby mode

el_{max} kW (x,xxx)										
el_{min} kW (x,xxx)										
el_{SB} kW (x,xxx)										

10 Type of heat output/room temperature control (select one)

	yes		no		yes		no		yes		no	
11 single stage heat output, no room temperature control												
12 two or more manual stages, no room temperature control												
13 with mechanical thermostat room temperature control												
14 with electronic room temperature control												
15 with electronic room temperature control plus day timer												
16 with electronic room temperature control plus week timer												

17 Other control options (multiple selections possible)

	yes		no		yes		no		yes		no	
18 room temperature control, with presence detection												
19 room temperature control, with open window detection												
20 with distance control option												
21 with adaptive start control												
22 with working time limitation												
23 with black bulb sensor												

24 Contact details: Name and address of the manufacturer or its authorised representative

25 [yes/no]

ADAX

dato art.nr.

1	Model identifier(s)	
----------	----------------------------	--

2	Heat output
----------	--------------------

3	P_{nom} = Nominal heat output
----------	---------------------------------

4	P_{min} = Minimum heat output (indicative)
----------	--

5	$P_{max,c}$ = Maximum continuous heat output
----------	--

	P_{nom} kW (x,x)									
	P_{min} kW (x,x)									
	$P_{max,c}$ kW (x,x)									

6	Auxiliary electricity consumption
----------	--

7	el_{max} = At nominal heat output
----------	-------------------------------------

8	el_{min} = At minimum heat output
----------	-------------------------------------

9	el_{SB} = In standby mode
----------	-----------------------------

	el_{max} kW (x,xxx)									
	el_{min} kW (x,xxx)									
	el_{SB} kW (x,xxx)									

10	Type of heat output/room temperature control (select one)						
-----------	--	--	--	--	--	--	--

	yes	no	yes	no	yes	no
--	-----	----	-----	----	-----	----

11	single stage heat output, no room temperature control					
-----------	---	--	--	--	--	--

12	two or more manual stages, no room temperature control					
-----------	--	--	--	--	--	--

13	with mechanical thermostat room temperature control					
-----------	---	--	--	--	--	--

14	with electronic room temperature control					
-----------	--	--	--	--	--	--

15	with electronic room temperature control plus day timer					
-----------	---	--	--	--	--	--

16	with electronic room temperature control plus week timer					
-----------	--	--	--	--	--	--

17	Other control options (multiple selections possible)					
-----------	---	--	--	--	--	--

	yes	no	yes	no	yes	no
--	-----	----	-----	----	-----	----

18	room temperature control, with presence detection					
-----------	---	--	--	--	--	--

19	room temperature control, with open window detection					
-----------	--	--	--	--	--	--

20	with distance control option					
-----------	------------------------------	--	--	--	--	--

21	with adaptive start control					
-----------	-----------------------------	--	--	--	--	--

22	with working time limitation					
-----------	------------------------------	--	--	--	--	--

23	with black bulb sensor					
-----------	------------------------	--	--	--	--	--

24	Contact details: Name and address of the manufacturer or its authorised representative

25	[yes/no]
-----------	----------

ADAX

dato art.nr.

NO	Norge Norway
1	Modelbetegnelse(r)
2	Varmeytelse
3	P_{nom} = Nominell varmeytelse
4	P_{min} = Minste varmeytelse (veiledende)
5	$P_{max,c}$ = Største kontinuerlig varmeytelse
6	Forbruk av tillegselektrisitet
7	$e_{l,max}$ = Ved nominell varmeytelse
8	$e_{l,min}$ = Ved minste varmeytelse
9	$e_{l,sg}$ = I hviletilstand
10	Type varmeytelse/romtemperaturregulering (velg én type)
11	Etrinnns varmeytelse uten romtemperaturregulering
12	To eller flere manuelle trinn uten romtemperaturregulering
13	Romtemperaturregulering med mekanisk termostat
14	Elektronisk romtemperaturregulering
15	Elektronisk romtemperaturregulering og døgnstidsbryter
16	Elektronisk romtemperaturregulering og uketidsbryter
17	Andre reguleringsmuligheter (flere muligheter kan velges)
18	Romtemperaturregulering med tilstedeværelsesdetektor
19	Romtemperaturregulering med detektor for åpent vindu
20	Fjernstyring
21	Tilpasning av starttidspunkt
22	Driftstidsbegrensning
23	Svart kulesensor
24	Kontaktopplysninger - Navn på og adresse til produsenten eller produsentens representant
25	[ja/nei]

SE	Sverige Sweden
1	Modellbeteckning(ar):
2	Värmeeffekt
3	P_{nom} = Nominell avgiven värmeeffekt
4	P_{min} = Lägsta värmeeffekt
5	$P_{max,c}$ = Maximal kontinuerlig värmeeffekt (indikativt)
6	Tillsatselförbrukning
7	$e_{l,max}$ = Vid nominell avgiven värmeeffekt
8	$e_{l,min}$ = Vid lägsta värmeeffekt
9	$e_{l,sg}$ = I standbyläge
10	Typ av reglering av värmeeffekt/rumtemperatur (välj en)
11	enstegs värmeeffekt utan rumtemperaturregulering
12	två eller flera manuella steg utan rumtemperaturregulering
13	med mekanisk termostat för rumtemperaturregulering
14	med elektronisk rumtemperaturregulering
15	med elektronisk rumtemperaturregulering plus dygnstimer
16	med elektronisk rumtemperaturregulering plus veckotimer
17	Andra regleringsmetoder (flera alternativ kan markeras)
18	rumtemperaturregulering med närvarodetektering
19	rumtemperaturregulering med detektering av öppna fönster
20	med möjlighet till fjärrstyring
21	med anpassningsbar startreglering
22	med driftstidsbegränsning
23	med svartkroppsgivare
24	Kontaktuppgifter - Namn och adress till tillverkaren eller dennes auktoriserade representant
25	[ja/nej]

FI	Suomi Finland
1	Mallitunniste(et):
2	Lämpöteho
3	P_{nom} = Nimellislämpöteho
4	P_{min} = Vähimmäislämpöteho (ohjeellinen)
5	$P_{max,c}$ = Suurin jatkuva lämpöteho
6	Lisäsähkönkulutus
7	$e_{l,max}$ = Lisäsähkönkulutus
8	$e_{l,min}$ = Vähimmäislämpötehoilla
9	$e_{l,sg}$ = Valmiustilassa
10	Lämmityksen/huonelämpötilan säädön tyyppi (valitaan yksi)
11	yksiportainen lämmitys ilman huonelämpötilan säätöä
12	kaksi tai useampi manuaalista porrasta ilman huonelämpötilan säätöä
13	mekaanisella termostaattilla toteutetulla huonelämpötilan säädöllä
14	sähköisellä huonelämpötilan säädöllä
15	sähköinen huonelämpötilan säätö ja vuorokausiajastin
16	sähköinen huonelämpötilan säätö ja viikkoajastin
17	Muut säätömahdollisuudet (voidaan valita useita)
18	huonelämpötilan säätö läsnäolotunnistimen kanssa
19	huonelämpötilan säätö läsnäolotunnistimen kanssa
20	etäohjausmahdollisuuden kanssa
21	mukautuvan käynnistyksen ohjauksen kanssa
22	käyntiajan rajoituksen kanssa
23	lämpösäteilyanturin kanssa
24	Yhteystiedot - Valmistajan tai tämän valtuutetun edustajan nimi ja osoite
25	[kyllä/ei]

BG	България Bulgaria
1	Идентификатор(и) на одела
2	Топлинна мощност
3	P_{nom} = Номинална топлинна мощност
4	P_{min} = Минимална топлинна мощност (примерна)
5	$P_{max,c}$ = Максимална непрекъсната топлинна мощност
6	Спомагателно потребление на електроенергия
7	$e_{l,max}$ = При номинална топлинна мощност
8	$e_{l,min}$ = При минимална топлинна мощност
9	$e_{l,sg}$ = В режим на готовност
10	Вид топлинна мощност/регулиране на температурата в помещението (изберете един)
11	една степен на топлинна мощност и без регулиране на температурата в помещението
12	Две или повече ръчни степени, без регулиране на температурата на помещението
13	Две или повече ръчни степени, без регулиране на температурата на помещението
14	с електронен регулатор на температурата в помещението
15	електронен регулатор на температурата в помещението и денонощен таймер
16	електронен регулатор на температурата в помещението и седмичен таймер
17	Други варианти за регулиране (възможен е повече от един избор)
18	регулиране на температурата в помещението с откриване на човешко присъствие
19	регулиране на температурата в помещението с откриване на отворен прозорец
20	с възможност за дистанционно управление
21	с адаптивно управление на пускането в действие
22	с ограничение на времето за работа
23	с датчик във вид на черна полусфера
24	Координати за контакт: Име и адрес на производителя или на упълномощения от него представител.
25	[да/не]

CZ	Česká Republika Czech Republic
1	Identifikační značka (značky) modelu
2	Teplný výkon
3	P_{nom} = Jmenovitý tepelný výkon
4	P_{min} = Minimální tepelný výkon (orientační)
5	$P_{max,c}$ = Maximální trvalý tepelný výkon
6	Spotřeba pomocné elektrické energie
7	$e_{l,max}$ = Při jmenovitém tepelném výkonu
8	$e_{l,min}$ = Při minimálním tepelném výkonu
9	$e_{l,sg}$ = V pohotovostním režimu
10	Typ výdeje tepla/regulace teploty v místnosti (vyberte jeden)
11	jeden stupeň tepelného výkonu, bez regulace teploty v místnosti
12	dva nebo více ručních stupňů, bez regulace teploty v místnosti
13	s mechanickým termostatem pro regulaci teploty v místnosti
14	s elektronickou regulací teploty v místnosti
15	s elektronickou regulací teploty v místnosti a denním programem
16	s elektronickou regulací teploty v místnosti a týdenním programem
17	Další možnosti regulace (lze vybrat více možností)
18	regulace teploty v místnosti s detekcí přítomnosti osob
19	regulace teploty v místnosti s detekcí otevřeného okna
20	s dálkovým ovládním
21	s adaptivně řízeným spouštěním
22	s omezením dobyčinnosti
23	s černým kulovým čidlem
24	Kontaktní údaje - Jméno a adresa výrobce nebo jeho zplnomocněného zástupce
25	[ano/ne]

DK	Danmark Denmark
1	Modelidentifikation(er)
2	Varmeydelse
3	P_{nom} = Nominel varmeydelse
4	P_{min} = Mindste varmeydelse (vejledende)
5	$P_{max,c}$ = Maksimal kontinuerlig varmeydelse
6	Supplerende strømforbrug
7	$e_{l,max}$ = Ved nominel varmeydelse
8	$e_{l,min}$ = Ved mindste varmeydelse
9	$e_{l,sg}$ = I standbytilstand
10	Type varmeydelse/rumtemperaturstyring (vælg en type)
11	Ét-trinsvarmeydelse uden rumtemperaturstyring
12	To eller flere manuelle trin uden rumtemperaturstyring
13	Med mekanisk rumtemperaturstyring
14	Med elektronisk rumtemperaturstyring
15	Elektronisk rumtemperaturstyring og døgntimer
16	Elektronisk rumtemperaturstyring og ugetimer
17	Andre styringsmuligheder (flere muligheder kan vælges)
18	Rumtemperaturstyring med bevægelsessensor
19	Rumtemperaturstyring med temperaturfaldsensor
20	Med telestyringsoption
21	Med adaptiv startstyring
22	Med driftstidsbegrænsning
23	Med sort globe-sensor
24	Kontaktoplysninger - Navn og adresse på producenten eller dennes bemyndigede repræsentant
25	[ja/nej]

DE	Deutschland Germany
1	Modellkennung(en)
2	Wärmeleistung
3	P_{nom} = Nennwärmeleistung
4	P_{min} = Mindestwärmeleistung (Richtwert)
5	$P_{max,c}$ = Maximale kontinuierliche Wärmeleistung
6	Hilfsstromverbrauch
7	$e_{l,max}$ = Bei Nennwärmeleistung
8	$e_{l,min}$ = Bei Mindestwärmeleistung
9	$e_{l,SB}$ = Im Bereitschaftszustand
10	Art der Wärmeleistung/Raumtemperaturkontrolle (bitte eine Möglichkeit auswählen)
11	Einstufige Wärmeleistung, keine Raumtemperaturkontrolle
12	Zwei oder mehr manuell einstellbare Stufen, keine Raumtemperaturkontrolle
13	Raumtemperaturkontrolle mit mechanischem Thermostat
14	Mit elektronischer Raumtemperaturkontrolle
15	Elektronische Raumtemperaturkontrolle und Tageszeitregelung
16	Elektronische Raumtemperaturkontrolle und Wochentagsregelung
17	Sonstige Regelungsoptionen (Mehrfachnennungen möglich)
18	Raumtemperaturkontrolle mit Präsenzerkennung
19	Raumtemperaturkontrolle mit Erkennung offener Fenster
20	Mit Fernbedienungsoption
21	Mit adaptiver Regelung des Heizbeginns
22	Mit Betriebszeitbegrenzung
23	Mit Schwarzkugelsensor
24	Kontaktangaben - Name und Anschrift des Herstellers oder seines autorisierten Vertreters
25	[ja/nein]

EE	Eesti Estonia
1	Mudeli tunnuskood(id)
2	Soojusvõimsus
3	P_{nom} = Nimisoojusvõimsus
4	P_{min} = Minimaalne soojusvõimsus (soovituslik)
5	$P_{max,c}$ = Maksimalne pidev soojusvõimsus
6	Lisaelektrienergia tarbimine
7	$e_{l,max}$ = Nimisoojusvõimsusel
8	$e_{l,min}$ = Minimaalsel soojusvõimsusel
9	$e_{l,SB}$ = Ooteseisundis
10	Soojusvõimsuse/toatemperatuuri seadistamise viis (valige üks)
11	Üheaastmeline soojusvõimsusega, toatemperatuuri seadistamise võimaluseta
12	Kahe või enama käsitsi valitava astmega, toatemperatuuri seadistamise võimaluseta
13	Toatemperatuuri seadistamine mehaanilise termostaadiga
14	Toatemperatuuri elektroonilise seadistamisega
15	Toatemperatuuri elektroonilise seadistamise ja ööpäevataimeriga
16	Toatemperatuuri elektroonilise seadistamise ja nädalataimeriga
17	Muud juhtimisvõimalused (mitu valikut lubatud)
18	Toatemperatuuri seadistamine koos ruumis viibimise avastamisega
19	Toatemperatuuri seadistamine koos avatud akna avastamisega
20	Kaugjuhtimisvõimalusega
21	Kohaneva käivituse juhtimisega
22	Tööajapiiranguga
23	Musta lambiga anduriga
24	Kontaktandmed - Tootja või tema volitatud esindaja nimi ja aadress
25	[jah/ei]

ES	España Spain
1	Identificador(es) del modelo
2	Potencia calorífica
3	P_{nom} = Potencia calorífica nominal
4	P_{min} = Potencia calorífica mínima (indicativa)
5	$P_{max,c}$ = Potencia calorífica máxima continuada
6	Consumo auxiliar de electricidad
7	$e_{l,max}$ = A potencia calorífica nominal
8	$e_{l,min}$ = A potencia calorífica mínima
9	$e_{l,SB}$ = En modo de espera
10	Tipo de control de potencia calorífica/de temperatura interior (seleccione uno)
11	potencia calorífica de un solo nivel, sin control de temperatura interior
12	Dos o más niveles manuales, sin control de temperatura interior
13	con control de temperatura interior mediante termostato mecánico
14	con control electrónico de temperatura interior
15	control electrónico de temperatura interior y temporizador diario
16	control electrónico de temperatura interior y temporizador semanal
17	Otras opciones de control (pueden seleccionarse varias)
18	control de temperatura interior con detección de presencia
19	control de temperatura interior con detección de ventanas abiertas
20	con opción de control a distancia
21	con control de puesta en marcha adaptable
22	con limitación de tiempo de funcionamiento
23	con sensor de lámpara negra
24	Nombre y dirección del fabricante o de su representante autorizado. Información de contacto
25	[si/no]

FR	France France
1	Référence(s) du modèle
2	Puissance thermique
3	P_{nom} = Puissance thermique nominale
4	P_{min} = Puissance thermique minimale (indicative)
5	$P_{max,c}$ = Puissance thermique maximale continue
6	Consommation d'électricité auxiliaire
7	$e_{l,max}$ = À la puissance thermique nominale
8	$e_{l,min}$ = À la puissance thermique minimale
9	$e_{l,SB}$ = En mode veille
10	Type de contrôle de la puissance thermique/de la température de la pièce (sélectionner un seul type)
11	contrôle de la puissance thermique à un palier, pas de contrôle de la température de la pièce
12	contrôle à deux ou plusieurs paliers manuels, pas de contrôle de la température de la pièce
13	contrôle de la température de la pièce avec thermostat mécanique
14	contrôle électronique de la température de la pièce
15	contrôle électronique de la température de la pièce et programmeur journalier
16	contrôle de la température de la pièce, avec détecteur de présence
17	Autres options de contrôle (sélectionner une ou plusieurs options)
18	регулиране на температурата в помещението с откриване на човешко присъствие
19	contrôle de la température de la pièce, avec détecteur de fenêtre ouverte
20	option contrôle à distance
21	contrôle adaptatif de l'activation
22	limitation de la durée d'activation
23	capteur à globe noir
24	Coordonnées de contact - Nom et adresse du fabricant ou de son mandataire
25	[oui/non]

GR	Ελλάδα Greece
1	Αναγνωριστικό(-ά) μοντέλου:
2	Θερμική ισχύς
3	P_{nom} = Ονομαστική θερμική ισχύς
4	P_{min} = Ελάχιστη θερμική ισχύς (ενδεικτική)
5	$P_{max,c}$ = Μέγιστη συνεχής θερμική ισχύς
6	Βοηθητική καταπόληση ηλεκτρικής ενέργειας
7	$e_{l,max}$ = στην ονομαστική θερμική ισχύ
8	$e_{l,min}$ = στην ελάχιστη θερμική ισχύ
9	$e_{l,SB}$ = σε κατάσταση αναμονής
10	Είδος θερμικής ισχύος/ρυθμιστή θερμοκρασίας δωματίου (να επιλεγεί μια δυνατότητα)
11	μονοβάθμια θερμική ισχύς και χωρίς ρυθμιστή θερμοκρασίας δωματίου
12	δύο ή περισσότερες χειροκίνητες βαθμίδες χωρίς ρυθμιστή θερμοκρασίας δωματίου
13	με μηχανικό θερμοστατικό ρυθμιστή θερμοκρασίας δωματίου
14	με ηλεκτρονικό ρυθμιστή θερμοκρασίας δωματίου
15	με ηλεκτρονικό ρυθμιστή θερμοκρασίας δωματίου και χρονοδιακόπτη ημέρας
16	με ηλεκτρονικό ρυθμιστή θερμοκρασίας δωματίου και χρονοδιακόπτη εβδομάδας
17	Άλλες δυνατότητες ρύθμισης (επιτρέπονται πολλές επιλογές)
18	ρυθμιστή θερμοκρασίας δωματίου με ανιχνευτή παρουσίας
19	ρυθμιστή θερμοκρασίας δωματίου με ανιχνευτή ανοιχτού παραθύρου
20	με δυνατότητα ρύθμισης εξ αποστάσεως
21	με δυνατότητα ρύθμισης εξ αποστάσεως
22	με περιορισμό διάρκειας λειτουργίας
23	με αισθητήρα θερμομέτρου μελανής σφαίρας
24	Στοιχεία επικοινωνίας: Όνομα/Επωνυμία και διεύθυνση του κατασκευαστή ή του εξουσιοδοτημένου αντιπροσώπου του.
25	[ναι/όχι]

HR	Hrvatska Croatia
1	Identifikacijska(-e) oznaka(-e) modela
2	Toplinska snaga
3	P_{nom} = nazivna toplinska snaga
4	P_{min} = minimalna toplinska snaga (referentna)
5	$P_{max,c}$ = maksimalna kontinuirana toplinska snaga
6	Potrošnja pomoćne električne energije
7	$e_{l,max}$ = kod nazivne toplinske snage
8	$e_{l,min}$ = kod minimalne toplinske snage
9	$e_{l,SB}$ = u stanju pripravnosti
10	Vrsta izlazne topline/regulacija sobne temperature (odabrali jednu)
11	jednostupanjnska predaja topline i bez regulacije sobne temperature
12	dva ili više ručna stupnja, bez regulacije sobne temperature
13	s regulacijom sobne temperature mehaničkim termostatom
14	s elektroničkom regulacijom sobne temperature
15	elektronička regulacija sobne temperature i dnevni uklopni sat
16	elektronička regulacija sobne temperature i tjedni uklopni sat
17	Druge mogućnosti regulacije (mogući odabir više opcija)
18	regulacija sobne temperature s prepoznavanjem prisutnosti
19	regulacija sobne temperature s prepoznavanjem otvorenog prozora
20	s mogućnošću regulacije na daljinu
21	s prilagodljivim pokretanjem regulacije
22	s ograničenjem vremena rada
23	osjetnikom s crnom žaruljom
24	podaci za kontakt - naziv i adresa proizvođača ili ime njegovog ovlaštenog predstavnika
25	[da/ne]

HU	Magyarország Hungary
1	Modellazonosító(k):
2	Hőteljesítmény
3	P_{nom} = Névleges hőteljesítmény
4	P_{min} = Minimális hőteljesítmény (indikatív)
5	$P_{max,c}$ = Maximális folyamatos hőteljesítmény
6	Kiegészítő villamosenergia-fogyasztás
7	$e_{l,max}$ = A névleges hőteljesítményen
8	$e_{l,min}$ = A minimális hőteljesítményen
9	$e_{l,SB}$ = Készenléti üzemmódban
10	A teljesítmény, illetve a beltéri hőmérséklet szabályozásának típusa (egyet jelöljön meg)
11	Egyetlen állás, beltéri hőmérséklet-szabályozás nélkül
12	Két vagy több kézi szabályozású állás, beltéri hőmérséklet-szabályozás nélkül
13	Mechanikus termosztátos beltéri hőmérséklet-szabályozás
14	Elektronikus beltéri hőmérséklet-szabályozás
15	Elektronikus beltéri hőmérséklet-szabályozás és napszak szerinti szabályozás
16	Elektronikus beltéri hőmérséklet-szabályozás és heti szabályozás
17	Más szabályozási lehetőségek (többet is megjelölhet)
18	Beltéri hőmérséklet-szabályozás jelenlét-érzékeléssel
19	Beltéri hőmérséklet-szabályozás nyitottablak-érzékeléssel
20	Táv szabályozási lehetőség
21	Adaptív bekapcsolásszabályozás
22	Működési idő korlátozása
23	Fekete gomb-érzékelővel ellátva
24	Kapcsolatfelvételi adatok - A gyártó vagy meghatalmazott képviselőjének neve és címe
25	[igen/nem]

IL	השפה שלך Israel
1	מזהה מודל (ים)
2	פלט חום
3	P_{nom} = פלט חום נומינלי
4	P_{min} = תפוקת חום מינימלית (מעיד)
5	$P_{max,c}$ = מקסימום פלט חום רציף
6	צריכת חשמל נוספת
7	$e_{l,max}$ = בתפוקת חום נומינלית
8	$e_{l,min}$ = בתפוקת חום מינימלית
9	$e_{l,SB}$ = במצב המתנה
10	סוג של פלט חום / בקרת טמפרטורת החדר (תבחר אחד)
11	פלט חום חד שליבי, ללא בקרת טמפרטורת החדר
12	שני שלבים ידניים או יותר, ללא בקרת טמפרטורת החדר
13	תרמוסטט מכני עם שליטה בטמפרטורת החדר.
14	עם שליטה אלקטרונית בטמפרטורה
15	עם שליטה אלקטרונית בטמפרטורה פלוס טיימר יומי
16	עם שליטה אלקטרונית בטמפרטורה פלוס טיימר שבועי
17	אפשרויות שליטה אחרות (אפשרות לבחירות מרובות)
18	בקרת טמפרטורה בחדר, עם זיהוי נוכחות
19	בקרת טמפרטורה בחדר, עם זיהוי חלון פתוח
20	עם אפשרות שליטה מרחוק
21	עם שליטה מותאמת בהפעלה
22	עם הגבלת זמן עבודה
23	עם חיישן נורה שחורה
24	פרטי קשר - שם וכתובת היצרן או הנציג המורשה שלו
25	[כן/לא]

IT	Italia Italy
1	Identificativo del modello
2	Potenza termica
3	P_{nom} = Potenza termica nominale
4	P_{min} = Potenza termica minima (indicativa)
5	$P_{max,c}$ = Massima potenza termica continua
6	Consumo ausiliario di energia elettrica
7	$e_{l,max}$ = Alla potenza termica nominale
8	$e_{l,min}$ = Alla potenza termica minima
9	$e_{l,SB}$ = In modo stand-by
10	Tipo di potenza termica/controllo della temperatura ambiente (indicare una sola opzione)
11	potenza termica a fase unica senza controllo della temperatura ambiente
12	due o più fasi manuali senza controllo della temperatura ambiente
13	con controllo della temperatura ambiente tramite termostato meccanico
14	con controllo elettronico della temperatura ambiente
15	con controllo elettronico della temperatura ambiente e temporizzatore giornaliero
16	con controllo elettronico della temperatura ambiente e temporizzatore settimanale
17	Altre opzioni di controllo (è possibile selezionare più opzioni)
18	controllo della temperatura ambiente con rilevamento di presenza
19	controllo della temperatura ambiente con rilevamento di finestre aperte
20	con opzione di controllo a distanza
21	con controllo di avviamento adattabile
22	con limitazione del tempo di funzionamento
23	con termometro a globo nero
24	Contatti – Nome e indirizzo del fabbricante o del suo rappresentate legale.
25	[si/no]

LT	Lietuva Lithuania
1	Modelio žymuo (-enys)
2	Šiluminė galia
3	P_{nom} = Vardinė šiluminė galia
4	P_{min} = Mažiausia šiluminė galia (orientacinė)
5	$P_{max,c}$ = Didžiausia nuolatinė šiluminė galia
6	Pagalbinės elektros energijos vartojamoji galia
7	$e_{l,max}$ = Esant vardinėi šiluminei galiai
8	$e_{l,min}$ = Esant mažiausiai šiluminei galiai
9	$e_{l,SB}$ = Pristabdytąja veikseną
10	Šiluminės galios lygiai/patalpos temperatūros reguliavimas (pasirinkti vieną)
11	Vieno šiluminės galios lygio ir be patalpos temperatūros reguliavimo
12	Dviejų ar daugiau rankiniu būdu nustatomų šiluminės galios lygių be patalpos temperatūros reguliavimo
13	Su mechaninio termostatinio patalpos temperatūros reguliavimo funkcija
14	Su elektroninio patalpos temperatūros reguliavimo funkcija
15	Elektroninis patalpos temperatūros reguliavimas ir paros laikmatis
16	Elektroninis patalpos temperatūros reguliavimas ir savaitės laikmatis
17	Kitos valdymo pasirinktys (galimi keli variantai)
18	Patalpos temperatūros reguliavimas su žmonių buvimu atpažintimi
19	Patalpos temperatūros reguliavimas su atviro lango atpažintimi
20	Su nuotolinio valdymo pasirinktimi
21	Su adaptyvuoju šildymo pradžios momento nustatymu
22	Ribojamo veikimo laiko
23	Su spinduliavimo temperatūros jutikliu (angl. black bulb sensor)
24	Kontaktiniai duomenys – Gamintojo arba jo įgaliotojo atstovo pavadinimas ir adresas
25	[taip/ne]

LV	Latvija Latvia
1	Modeļa identifikators(-i)
2	Siltuma jauda
3	P_{nom} = Nominālā siltuma jauda
4	P_{min} = Minimālā siltuma jauda (indikatīvi)
5	$P_{max,c}$ = Maksimālā nepārtrauktā siltuma jauda
6	Maksimālā nepārtrauktā siltuma jauda
7	$e_{l,max}$ = Pie nominālās siltuma jaudas
8	$e_{l,min}$ = Pie minimālās siltuma jaudas
9	$e_{l,SB}$ = Gaidstāves režīmā
10	Siltuma jaudas/telpas temperatūras regulēšanas tips (izvēlētis vienu)
11	vienkāpēs siltuma jauda bez telpas temperatūras regulēšanas
12	manuāla divkāpēju vai daudzkāpēju siltuma jauda bez telpas temperatūras regulēšanas
13	ar mehānisku termostatu un telpas temperatūras regulēšanu
14	ar elektronisku telpas temperatūras regulēšanu
15	ar elektronisku telpas temperatūras regulēšanu un diennakts taimerī
16	ar elektronisku telpas temperatūras regulēšanu un nedēļas taimerī
17	Citi vadības veidi (var izvēlēties vairākus)
18	telpas temperatūras regulēšana ar klātbūtnes detektēšanu
19	telpas temperatūras regulēšana ar atvērtā loga detektēšanu
20	ar tālvadības funkciju
21	ar adaptīvu palaišanas vadību
22	ar darbības laika ierobežojumu
23	ar siltuma starojuma sensoru melnas lodes formā
24	Kontaktinformācija. Ražotāja vai tā pilnvarotā pārstāvja vārds vai nosaukums un adrese
25	[jā/nē]

MT	Malta Malta
1	Identifikatur(i) tal-mudell
2	Potenza termika
3	P_{nom} = Potenza termika nominali
4	P_{min} = Potenza termika minima (valur ta' referenza)
5	$P_{max,c}$ = Potenza termika massima kontinwa
6	Konsum tal-elettriku awżiljarju
7	$e_{l,max}$ = Fil-potenza termika nominali
8	$e_{l,min}$ = Fil-potenza termika minima
9	$e_{l,SB}$ = Fil-modalità Stennija
10	It-tip ta' potenza termika/ta' kontroll tat-temperatura ambjentali (jekk joghġbok aghżel wahda minn dawn l-ghażliet)
11	potenza termika bi stadju wiehed u minghajr kontroll tat-temperatura ambjentali
12	żewġ stadji jew aktar irregolati b'mod manwali minghajr kontroll tat-temperatura ambjentali
13	b'kontroll tat-temperatura ambjentali permezz ta' termostat mekkaniku
14	b'kontroll elettroniku tat-temperatura ambjentali
15	kontroll elettroniku tat-temperatura ambjentali u kronometru ta' ġurnata
16	kontroll elettroniku tat-temperatura ambjentali u kronometru ta' ġimgha
17	Għażliet oħra ta' kontroll (jistgħu jintgħażlu diversi għażliet)
18	kontroll tat-temperatura ambjentali b'detezzjoni ta' preżenza
19	kontroll tat-temperatura ambjentali b'detezzjoni ta' tiegħa miftuħa
20	b'għażla ta' kontroll mill-bogħod
21	b'kontroll ta' bidjien adattabbli
22	b'limitazzjoni tal-hin tat-thaddim
23	b'sensur b'boċċa sewda
24	Detalji ta' kuntatt – L-isem u l-indirizz tal-manifattur jew tar-rappreżentant awtorizzat tiegħu.
25	[iva/le]

NL	Nederland Netherlands
1	Typeaanduiding(en):
2	Warmteafgifte
3	P_{nom} = Nominale warmteafgifte
4	P_{min} = Minimale warmteafgifte (indicatief)
5	$P_{max,c}$ = Maximale continue warmteafgifte
6	Aanvullend elektriciteitsverbruik
7	$e_{l,max}$ = Bij nominale warmteafgifte
8	$e_{l,min}$ = Bij minimale warmteafgifte
9	$e_{l,SB}$ = In stand-bymodus
10	Type warmteafgifte/sturing kamertemperatuur (selecteer één)
11	Eentrapswarmteafgifte, geen sturing van de kamertemperatuur
12	Twee of meer handmatig in te stellen trappen, geen sturing van de kamertemperatuur
13	Met mechanische sturing van de kamertemperatuur door thermostaat
14	Met elektronische sturing van de kamertemperatuur
15	Elektronische sturing van de kamertemperatuur plus dag-tijdschakelaar
16	Elektronische sturing van de kamertemperatuur plus week-tijdschakelaar
17	Andere sturingsopties (meerdere selecties mogelijk)
18	Sturing van de kamertemperatuur, met aanwezigheidsdetectie
19	Sturing van de kamertemperatuur, met openraamdetectie
20	Met de optie van afstandsbediening
21	Met adaptieve sturing van de start
22	Met beperking van de werkingstijd
23	Met black-bulbsensor
24	Contactgegevens – Naam en adres van de fabrikant of van zijn gemachtigde
25	[ja/nee]

PL	Polska Poland
1	Identyfikator(-y) modelu
2	Moc cieplna
3	P_{nom} = Nominalna moc cieplna
4	P_{min} = Minimalna moc cieplna (orientacyjna)
5	$P_{max,c}$ = Maksymalna stała moc cieplna
6	Żużycie energii elektrycznej na potrzeby własne
7	$e_{l,max}$ = Przy nominalnej mocy cieplnej
8	$e_{l,min}$ = Przy minimalnej mocy cieplnej
9	$e_{l,SB}$ = W trybie czuwania
10	Rodzaj mocy cieplnej/regulacja temperatury w pomieszczeniu (należy wybrać jedną opcję)
11	jednostopniowa moc cieplna bez regulacji temperatury w pomieszczeniu
12	co najmniej dwa ręczne stopnie bez regulacji temperatury w pomieszczeniu
13	mechaniczna regulacja temperatury w pomieszczeniu za pomocą termostatu
14	elektroniczna regulacja temperatury w pomieszczeniu
15	elektroniczna regulacja temperatury w pomieszczeniu ze sterownikiem dobowym
16	elektroniczna regulacja temperatury w pomieszczeniu ze sterownikiem tygodniowym
17	Inne opcje regulacji (można wybrać kilka)
18	regulacja temperatury w pomieszczeniu z wykrywaniem obecności
19	regulacja temperatury w pomieszczeniu z wykrywaniem otwartego okna
20	z regulacją na odległość
21	z adaptacyjną regulacją startu
22	z ograniczeniem czasu pracy
23	z czujnikiem ciepła promieniowania
24	Dane teleDane kontaktowe – nazwa oraz adres producenta lub jego upoważnionego przedstawiciela
25	[tak/nie]

RO	România Romania
1	Identificatorul de model(e):
2	Puterea termică
3	P_{nom} = Puterea termică nominală
4	P_{min} = Puterea termică minimă (cu titlu indicativ)
5	$P_{max,c}$ = Puterea termică maximă continuă
6	Consumul auxiliar de energie electrică
7	$e_{l,max}$ = La putere termică nominală
8	$e_{l,min}$ = La putere termică minimă
9	$e_{l,SB}$ = În modul standby
10	Tip de putere termică/controlul temperaturii camerei (selectați o variantă)
11	cu o singură treaptă de putere termică și fără controlul temperaturii camerei
12	două sau mai multe trepte de putere manuale, fără controlul temperaturii camerei
13	cu controlul temperaturii camerei prin intermediul unui termostat mecanic
14	cu control electronic al temperaturii camerei
15	cu control electronic al temperaturii camerei și cu temporizator cu programare zilnică
16	cu control electronic al temperaturii camerei și cu temporizator cu programare săptămânală
17	Alte opțiuni de control (se pot selecta mai multe variante)
18	controlul temperaturii camerei, cu detectarea prezenței
19	controlul temperaturii camerei, cu detectarea unei ferestre deschise
20	cu opțiune de control la distanță
21	cu demaraj adaptabil
22	cu limitarea timpului de funcționare
23	cu senzor cu bulb negru
24	Date de contact – Denumirea și adresa producătorului sau a reprezentantului său autorizat.
25	[da/nu]

RU	Россия Russia
1	Идентификатор модели
2	Отопительная мощность
3	P_{nom} = Номинальная тепловая мощность
4	P_{min} = Минимальная тепловая мощность (заявленная)
5	$P_{max,c}$ = Максимальная непрерывная тепловая мощность
6	Дополнительное энергопотребление прибора
7	$e_{l,max}$ = При номинальной тепловой мощности
8	$e_{l,min}$ = При минимальной тепловой мощности
9	$e_{l,SB}$ = В режиме standby (спящем)
10	Тип управления по тепловой мощности/температуре воздуха (выбрать что-то одно)
11	одна ступень мощности, без контроля температуры воздуха
12	две и более ступеней мощностей, без контроля температуры воздуха
13	с механическим термостатом, работающим по температуре воздуха в помещении
14	с электронным термостатом, работающим по температуре воздуха в помещении
15	с электронным термостатом, работающим по температуре воздуха в помещении, + суточный таймер
16	с электронным термостатом, работающим по температуре воздуха в помещении, + недельный таймер
17	Другие возможности управления (возможен выбор нескольких параметров)
18	управление по температуре воздуха в помещении, с датчиком движения
19	управление по температуре воздуха в помещении, с датчиком открытого окна
20	с возможностью дистанционного управления
21	с адаптивным стартом
22	с ограничителем времени работы
23	с датчиком теплового излучения
24	Контактная информация - название и адрес производителя/представительства
25	да/нет

SI	Slovenija Slovenia
1	Identifikacijska oznaka modela(-ov):
2	Izhodna toplotna moč
3	P_{nom} = Nazivna izhodna toplotna moč
4	P_{min} = Minimalna izhodna toplotna moč (okvirno)
5	$P_{max,c}$ = Največja trajna izhodna toplotna moč
6	Dodatna potreba po električni moči
7	$e_{l,max}$ = Pri nazivni izhodni toplotni moči
8	$e_{l,min}$ = Pri minimalni izhodni toplotni moči
9	$e_{l,SB}$ = V stanju pripravljenosti
10	Način uravnavanja izhodne toplotne moči/temperature v prostoru (izberite eno možnost)
11	Z enostopnjskim uravnavanjem izhodne toplotne moči, brez uravnavanja temperature v prostoru
12	Z dvema ali več ročnimi stopnjami, brez uravnavanja temperature v prostoru
13	Z uravnavanjem temperature v prostoru z mehanskim termostatom
14	Z elektronskim uravnavanjem temperature v prostoru
15	Z elektronskim uravnavanjem temperature v prostoru z dnevnim časovnikom
16	Z elektronskim uravnavanjem temperature v prostoru s tedenskim časovnikom
17	Druge možnosti uravnavanja (izberete lahko več možnosti)
18	Z uravnavanjem temperature v prostoru z zaznavanjem prisotnosti
19	Z uravnavanjem temperature v prostoru z zaznavanjem odprtega okna
20	Z možnostjo uravnavanja na daljavo
21	S prilagodljivim uravnavanjem zažetka delovanja
22	Z omejitvijo časa delovanja
23	Z globus senzorjem
24	Kontaktni podatki - Ime in naslov proizvajalca ali njegovega pooblaščenega zastopnika
25	[da/nie]

SK	Slovensko Slovakia
1	Identifikačný (-é) kód (-y) modelu:
2	Teplotný výkon
3	P_{nom} = Menovitý tepelný výkon
4	P_{min} = Minimálny tepelný výkon (orientačne)
5	$P_{max,c}$ = Maximálny priebežný tepelný výkon
6	Vlastná spotreba elektrickej energie
7	$e_{l,max}$ = Pri menovitom tepelnom výkone
8	$e_{l,min}$ = Pri minimálnom tepelnom výkone
9	$e_{l,SB}$ = V pohotovostnom režime
10	Druh ovládania tepelného výkonu/izbovej teploty (vyberte jeden)
11	jednoúrovňový tepelný výkon bez ovládania izbovej teploty
12	dve alebo viac manuálnych úrovní bez ovládania izbovej teploty
13	s ovládaním izbovej teploty mechanickým termostatom
14	s elektronickým ovládaním izbovej teploty
15	elektronické ovládanie izbovej teploty a denný časovač
16	elektronické ovládanie izbovej teploty a týždenný časovač
17	Ďalšie možnosti ovládania (možnosť viacnásobného výberu)
18	ovládanie izbovej teploty s detekciou prítomnosti
19	ovládanie izbovej teploty s detekciou otvoreného okna
20	s možnosťou diaľkového ovládania
21	s prispôbovým ovládaním spustenia
22	s obmedzením času prevádzky
23	so snímačom čiernej žiarovky
24	Kontaktné údaje – Názov a adresa výrobcu alebo jeho autorizovaného zástupcu
25	[áno/nie]

PT	Portugal Portugal
1	Identificador(es) de modelo
2	Potência calorífica
3	P_{nom} = Potência calorífica nominal
4	P_{min} = Potência calorífica mínima (indicativa)
5	$P_{max,c}$ = Potência calorífica contínua máxima
6	Consumo de eletricidade auxiliar
7	$e_{l,max}$ = À potência calorífica nominal
8	$e_{l,min}$ = À potência calorífica mínima
9	e_{lg} = Em estado de vigília
10	Tipo de potência calorífica/comando da temperatura interior (selecionar uma opção)
11	Potência calorífica numa fase única, sem comando da temperatura interior
12	Em duas ou mais fases manuais, sem comando da temperatura interior
13	Com comando da temperatura interior por termóstato mecânico
14	Com comando eletrónico da temperatura interior
15	Com comando eletrónico da temperatura interior e temporizador diário
16	Com comando eletrónico da temperatura interior e temporizador semanal
17	Outras opções de comando (seleção múltipla possível)
18	Comando da temperatura interior, com deteção de presença
19	Comando da temperatura interior, com deteção de janelas abertas
20	Com opção de comando à distância
21	Com comando de arranque adaptativo
22	Com limitação do tempo de funcionamento
23	Com sensor de corpo negro
24	Elementos de contacto: Nome e endereço do fabricante ou do seu representante autorizado
25	[sim/não]

SR	Srbija Serbia
1	Identifikaciona(-e) oznaka(-e) modela
2	Toplotna snaga
3	P_{nom} = Nominalna toplotna snaga
4	P_{min} = Minimalna toplotna snaga (referentna)
5	$P_{max,c}$ = Maksimalna kontinuirana toplotna snaga
6	Potrošnja pomoćne struje
7	$e_{l,max}$ = Pri nominalnoj toplotnoj snazi
8	$e_{l,min}$ = Pri minimalnoj toplotnoj snazi
9	e_{lg} = U režimu pripravnosti
10	Vrsta izlazne toplote/regulisanje sobne temperature (odabrati jedno)
11	Jednostepenska predaja toplote i bez regulisanja sobne temperature
12	Dva ili više ručna stepena, bez regulisanja sobne temperature
13	Sa regulisanjem sobne temperature mehaničkim termostatom
14	Sa elektronskim regulisanjem sobne temperature
15	Elektronsko regulisanje sobne temperature i dnevni uklopni sat
16	Elektronsko regulisanje sobne temperature i nedeljni uklopni sat
17	Druge mogućnosti regulisanja (s mogućnošću odabira više opcija)
18	Regulisanje sobne temperature sa prepoznavanjem prisutnosti
19	Regulisanje sobne temperature sa prepoznavanjem otvorenog prozora
20	Sa mogućnošću dalinskog regulisanja
21	Sa prilagodivim pokretanjem regulisanja
22	Sa ograničenjem vremena rada
23	Sa senzorom sa crnom žaruljom
24	Kontakt podaci: Naziv i adresa proizvođača, odnosno ime njegovom ovlašćenog predstavnika
25	[da/ne]

DECLARATION OF CONFORMITY

We, ADAX AS
(Supplier's name)

P.o. Box 38, 3061 SVELVIK, NORWAY
(Address)

declare under our sole responsibility that the product(s)

Convector heater series Adax CLEA H or L with thermostat DT or WT (WIFI)
(Name, type and model or series)

is/are in conformity with following Directives/Standards:

LVD (2014/35/EU)	EN 60335-1:2012;A11 EN 60335-2-30:2009;A11
EMF	EN 62233:2008
EMC (2014/30/EU)	EN 55014-1:2006;A1;A2 EN 55014-2:2015 EN 61000-3-2:2014 EN 61000-3-3:2013 EN 300 328:V1.9.1 Spurious Emissions EN 62233:2008

ECO design directive (2009/125/EC)

Class II, IP24C

CE

This declaration of conformity is issued under the responsibility of:

Svelvik, May 16, 2018
Place and date of issue



Roger Dalen
Managing Director
(Name and signature of authorized person)